















3X3.6M GARAGE

| Parts no. | | Beskrivelse | Antal |
|-----------|---|---------------------|-------|
| A |  | Ben | 4 |
| B |  | Ben | 4 |
| C |  | Ende hjørne bue | 4 |
| D |  | Midter bue | 4 |
| E |  | Tag forstærkning | 4 |
| F |  | Diagonal forstærkn. | 4 |
| G |  | Midt hjørne bue | 4 |
| H |  | Ås | 10 |
| I1 |  | Dør montagestang | 2 |
| I2 |  | Dør montagestang | 2 |
| Z |  | Ås | 5 |
| J |  | Diagonal forstærkn. | 4 |
| K |  | Dug fastgørelse | 6 |
| L |  | Elastik | 40 |

| | | | |
|---|---|--------------|----|
| M |  | Beslag | 4 |
| N |  | Bolt 2.5" | 12 |
| O |  | Bolt 3" | 26 |
| P |  | Dug strammer | 12 |
| Q |  | | 4 |
| R |  | | 4 |

I Opbygning af midter buer:

Tag en midter bue (D) og monter midter hjørne buerne (G).

Monter tag forstærkningen (E) med bolte og vinge skruer.

Gentag dette med alle midter buerne.



II Opbygning af ende buer.

Tag en midter bue (D) og monter ende hjørne buerne.

Monter tag forstærkningen (E).

Monter dør montagestængerne mod bolte.

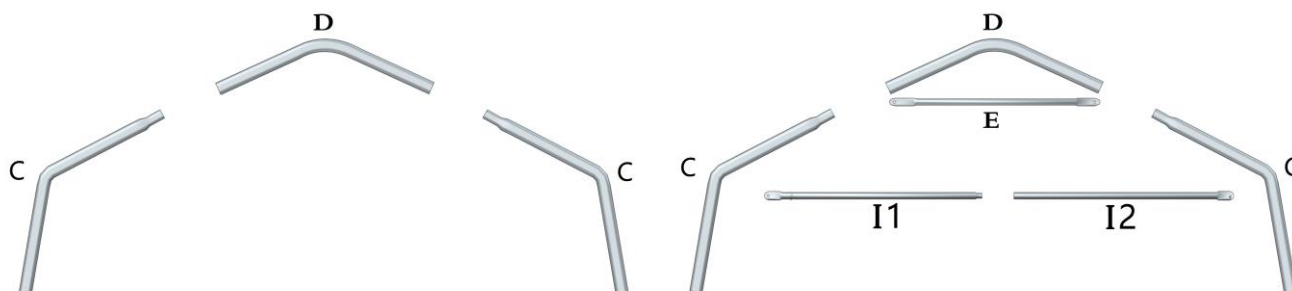

III Rejs garagen.

Forbind alle buer med åsene (H)(Z).

Monter benene (A)(B).

Monter diagonal forstærkninger (J)(F).

Anvend beslag og jordspyd for at fiksere teltet til underlaget.

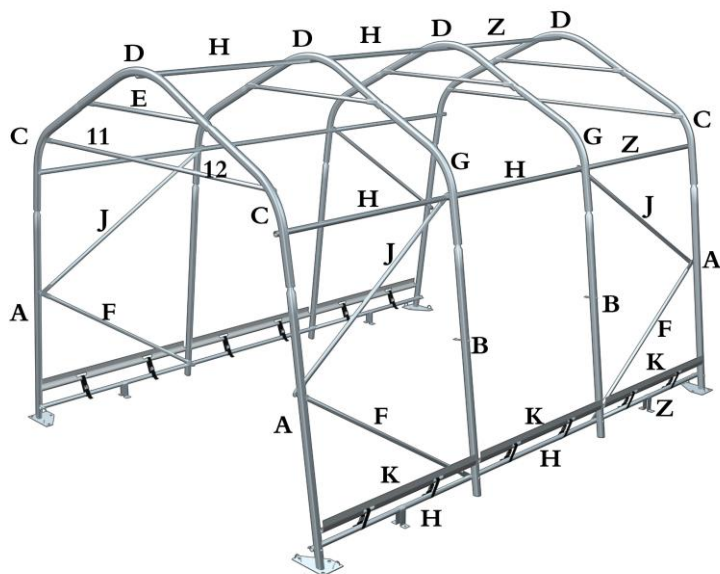

IV Monter duge.

Bred tag dugen ud over stellet.

Monter dugen med dug strammerne (P) og (K).

Stram dugen op med rebet der går igennem enderne af telt dugen.

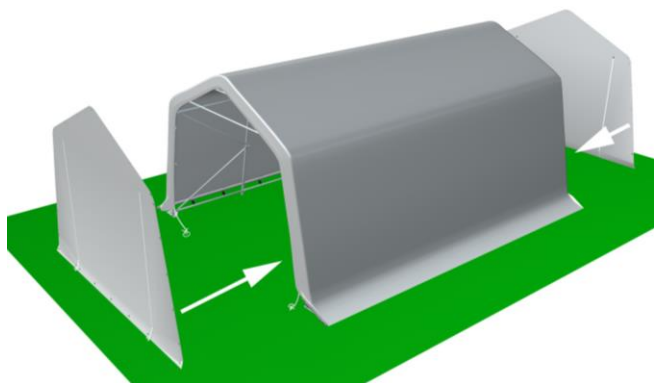

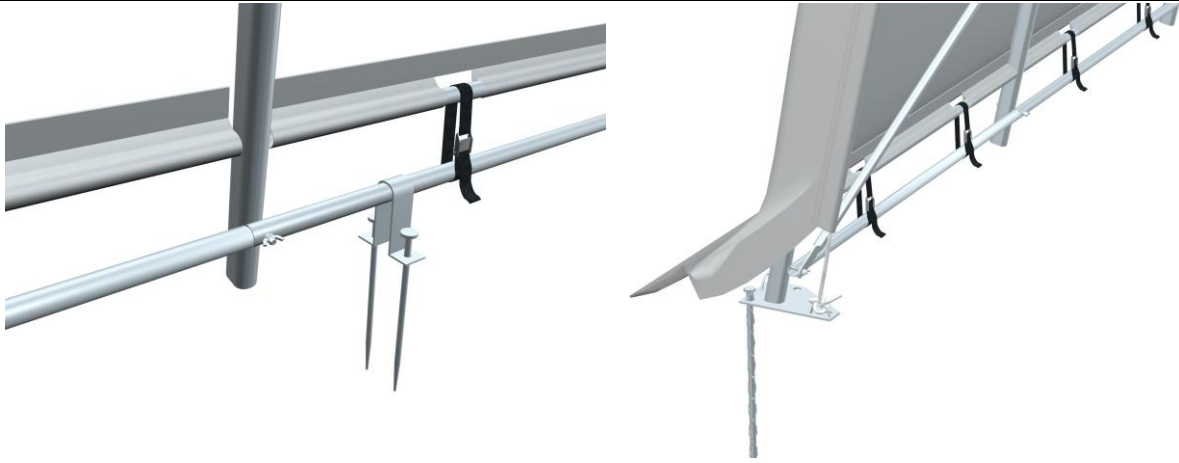



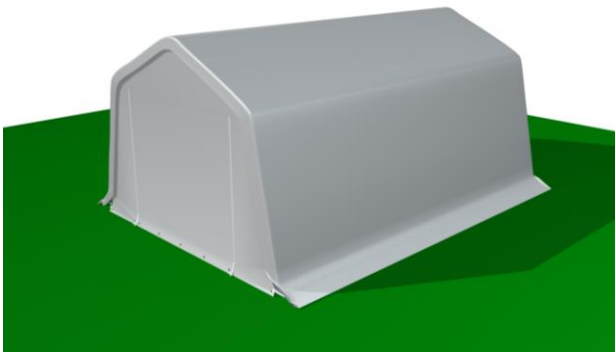











V Monter endevæggene med elastikker.



Viktigt

- Var försiktig med delarna vid uppsättning och nedmontering, så att de inte skadas. Om behov finns, använd spännband och jordspjut för extra förankring.
- Hitta en lämplig plats för tältet. Undvik sprinklersystem och jordkablar.
- Även om denna produkt är brandhärdig måste man vara försiktig. Håll eld och andra öppna lågor borta från tältet.
- När tältet inte används skall det förvaras fuktfrött.
- Bilderna i denna manual är endast för illustration och kan skilja sig från den köpta modellen.

3X3.6M GARAGE TÄLT

| Parts no. | | Beskrivning | Antal |
|-----------|---|-----------------------|-------|
| A |  | Ben | 4 |
| B |  | Ben | 4 |
| C |  | Gavel hörnbåge | 4 |
| D |  | Mitt båge | 4 |
| E |  | Takförstärkning | 4 |
| F |  | Diagonal förstärkning | 4 |
| G |  | Mitt hörnbåge | 4 |
| H |  | Ås | 10 |
| I1 |  | Dörr monteringsstång | 2 |
| I2 |  | Dörr monteringsstång | 2 |
| Z |  | Ås | 5 |
| J |  | Diagonal förstärkning | 4 |
| K |  | Fästning av duk | 6 |
| L |  | Resårstroppar | 40 |

| | | | |
|---|---|-------------|----|
| M |  | Beslag | 4 |
| N |  | Bult 2.5" | 12 |
| O |  | Bult 3" | 26 |
| P |  | Dukspännare | 12 |
| Q |  | | 4 |
| R |  | | 4 |

I Montering av mittbågarna :

- Tag en mittbåge (D) och montera på hörnbågen (G).
- Montera takförstärkningen (E) med bultar och vingskruvar.
- Montera alla mittbågarna.



II Montering av gavelbåge.

- Tag en mittbåge (D) och montera gavel hörnbåge (C).
- Montera takförstärkning (E).
- Montera dörrmonteringstångarna med bultar..

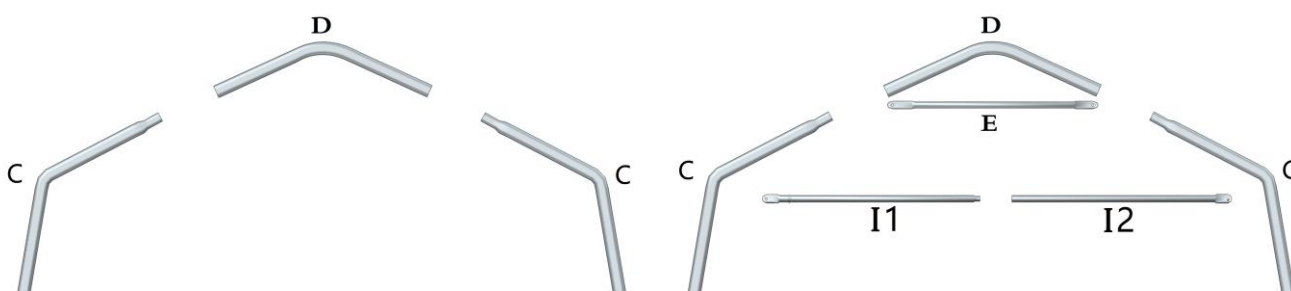

III Res garaget.

- Montera samman bågar med åsarna (H)(Z).
- Montera benen (A)(B).
- Montera de diagonala förstärkningarna (J)(F).
- Använd beslag och jordspett för att fixera tältet till underlaget.

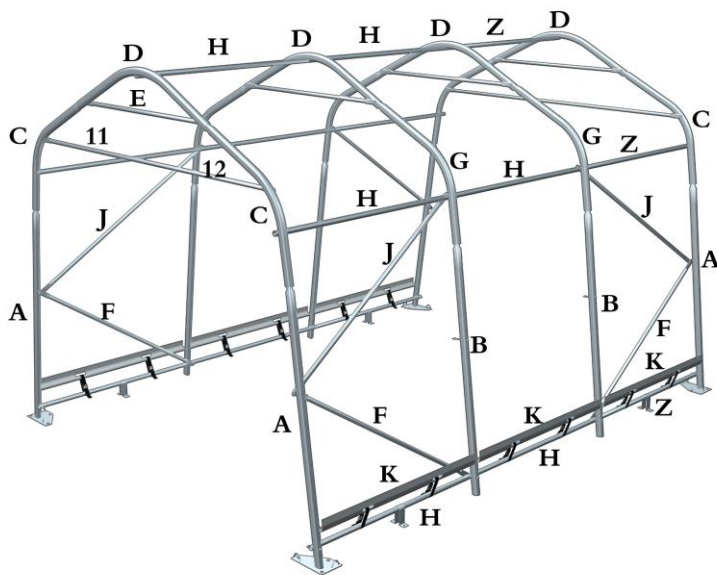

IV Montera duk.

- Bred takduken över stommen.
- Montera duken med dukspännarna (P) och (K).
- Spänn upp duken med rep som går igenom ändarna av tält duken.

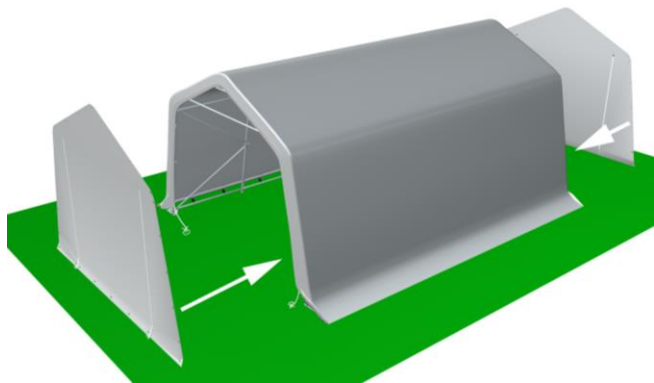



V Montera gavlarna med resårstroppar.

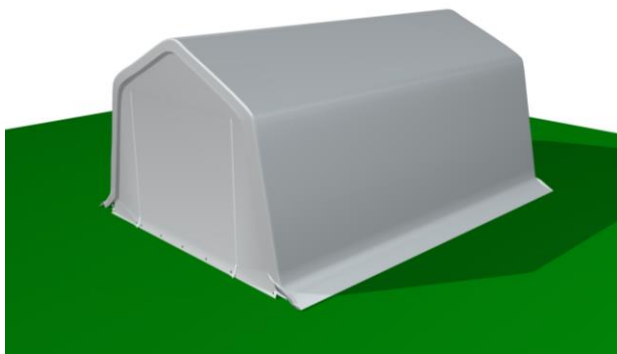

Viktigt

- Var försiktig med delarna vid uppsättning och nedmontering, så att de inte skadas. Om behov finns, använd spännband och jordspjut för extra förankring.
- Hitta en lämplig plats för tältet. Undvik sprinklersystem och jordkablar.
- Även om denna produkt är brandhärdig måste man vara försiktig. Håll eld och andra öppna lågor borta från tältet.
- När tältet inte används skall det förvaras fuktfrött.
- Bilderna i denna manual är endast för illustration och kan skilja sig från den köpta modellen.