



































# PARTYTÄLT 6X12m PVC special

Artikel-nummer		Beskrivning	Antal
1		Galvaniserade rör Diameter: 50mm Längd: 1470mm	28
2		Galvaniserade rör Diameter: 38mm Längd: 1940mm	44
3		Galvaniserade rör Diameter: 38mm Längd: 1920mm	4
4		Galvaniserade rör Diameter: 25mm Längd: 1500mm	14
5		Galvaniserade rör Diameter: 25mm Längd: 510mm	7
6		Galvaniserade rör Diameter: 25mm Längd: 510mm	4
7		Galvaniserade rör Diameter: 50mm Längd: 2188mm	10
8		Galvaniserade rör Diameter: 50mm Längd: 2188mm	4
9		3-vägskoppling	2
10		3-vägskoppling	2
11		3-vägskoppling	2
12		4-vägskoppling	5
13		4-vägskoppling	10
14		4-vägskoppling	10
15		3-vägskoppling	4

16		Fot	2
17		Fot	2
18		Fot	10
19		Fot	4
20		Jordankare	4
21		Tältpinne, längre	18
22		Tältpinne, kortare	54
23		Bult 50mm	96
24		Bult 70mm	28
25		Bult 45mm	4
26		Bult 60mm	4
27		Mutter	28
28		Skruv	28
29		Elastisk stropp, längre	172
30		Elastisk stropp, kortare	26
31		Tältlina	4
32		Takduk	1
36		Gavel	2
37		Sidovägg	12

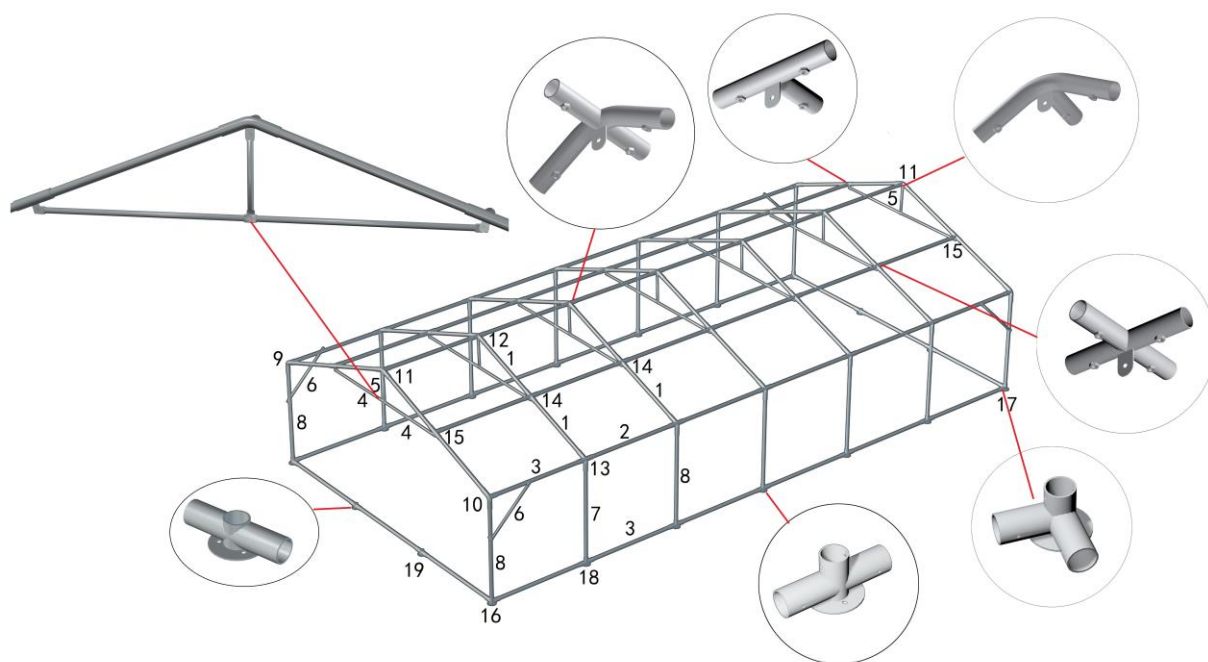

1. Placera ut alla leder (9,10,11,12,13,14,15) och rör (1,2) på marken som bilden nedan visar. Använd bult (23) för att fixera dem. **Vid behov torka av rör och kopplingar.**
2. Sätt ihop rören och lederna, starta med de tre mittersta raderna.

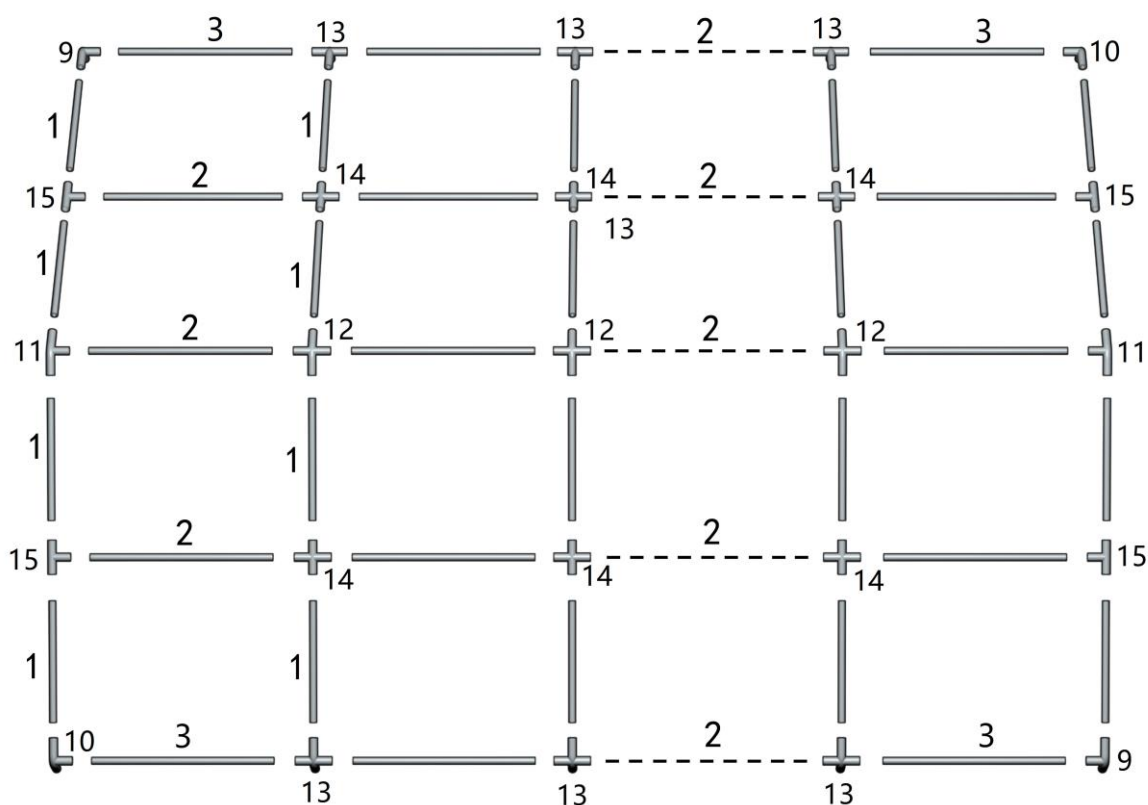

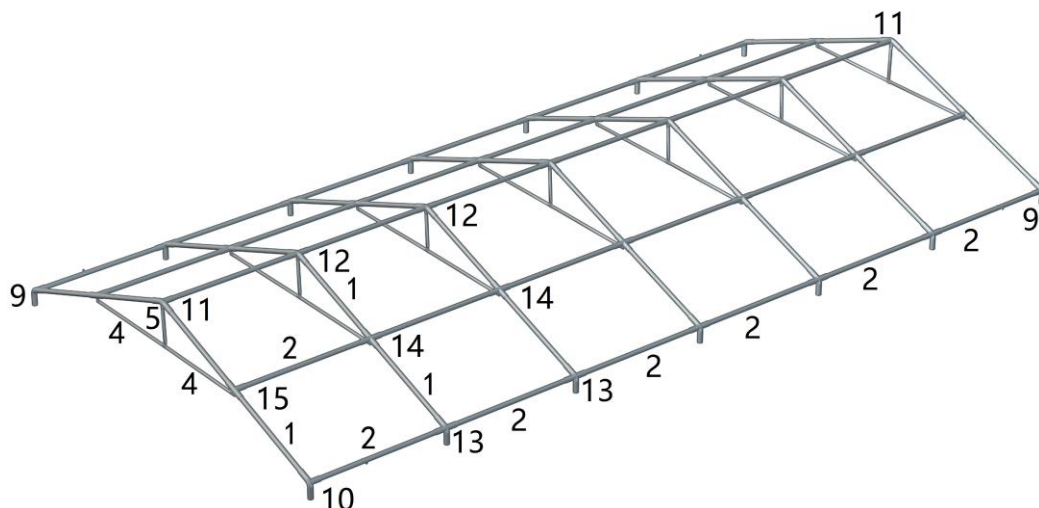

3. Montera rör 4 och 5, med skruv (28) och mutter (27).
4. Sätt sedan fast de två yttersta raderna. **Det är viktigt att 3-vägskopplingarna (9 och 10) placeras i rätt hörn och diagonalt mot varandra.** Använd bult (23) även här.
5. Bred takduken löst över det färdigmonterade taket
6. Montera ben, nr.8 till gavlarna och i övrigt nr. 7 på ena långsidan.

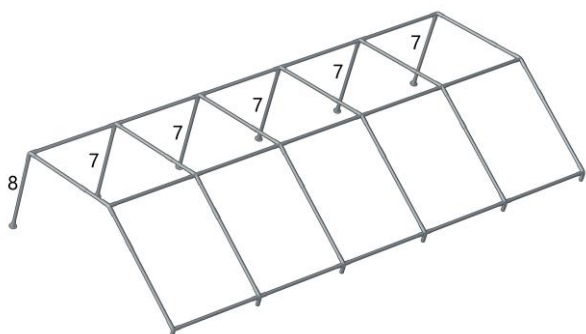
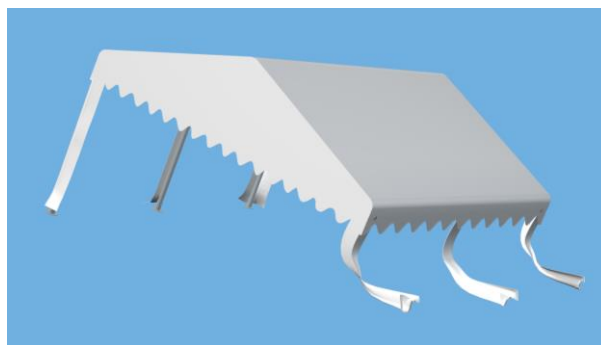
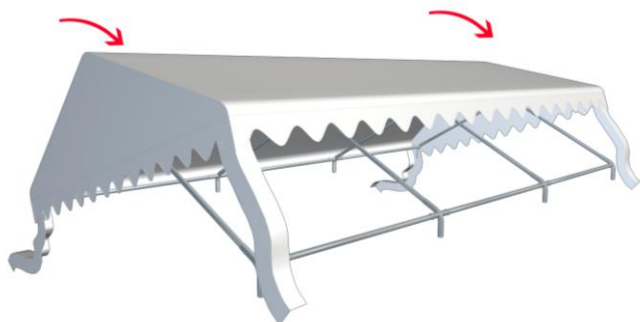

7. Lyft den andra långsidan och montera resterande rör på samma sätt.
8. Mellan gavelstolpen (8) och längsgående rör (3) monteras rör 6 (Bultar 25, 26) som en extra stabilisering.

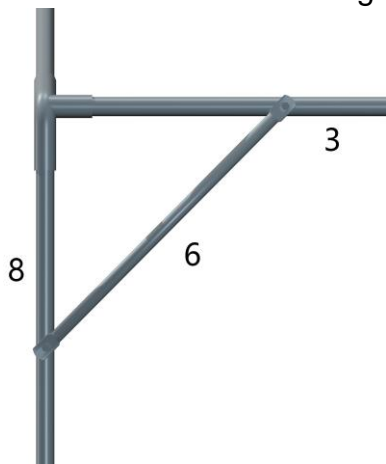

9. Fäst takduken med resårstroppar (29).

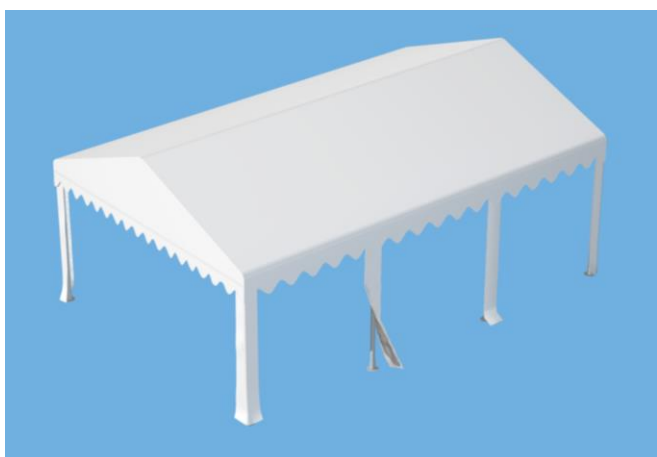

10. Montera bottenramen enligt skissen nedan. Använd bult (24).

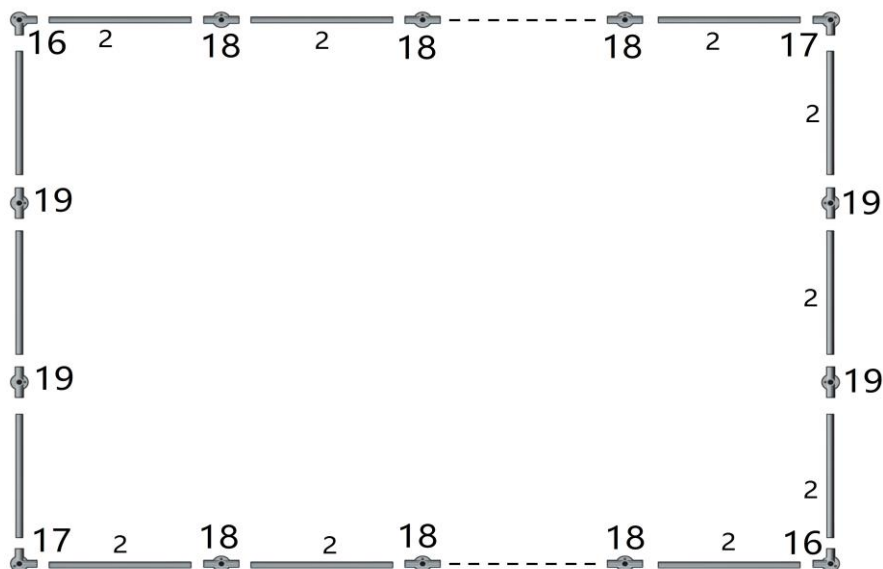

**11.** Sätt upp sidoväggar och gavlar. För att fästa dem används elastiska stroppar (29) till sidoväggarna. Elastiska stroppar (30) fästs mellan tak och gavlar.

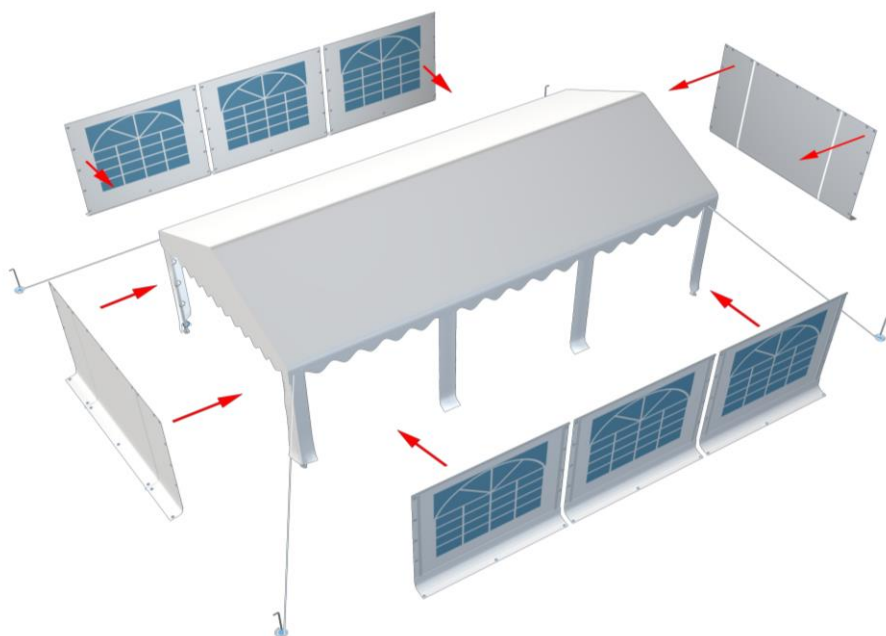

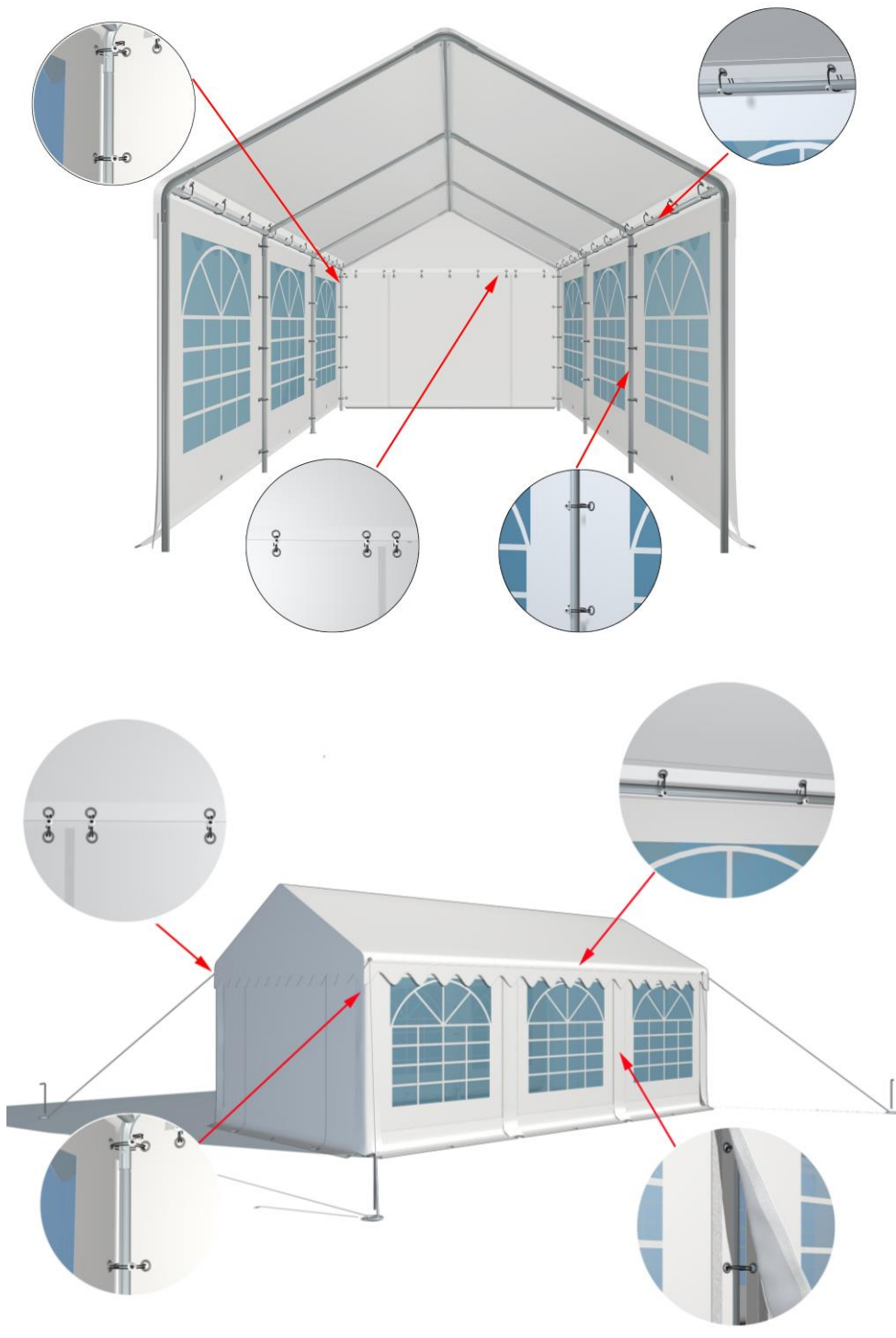

- 12.** Använd tältlinor och jordankare för att göra tältet mer stabilt. Fäst linorna i tältstommen, inte i tältduken.
- 13.** Sätt de längre tältpinnarna (21) i stommens fötter och använd de kortare tältpinnarna (22) att fästa i tältdukens öljetter.
- 14.** Fäst takets fasta PVC-remsor med kardborrbanden på utsidan av tältet.



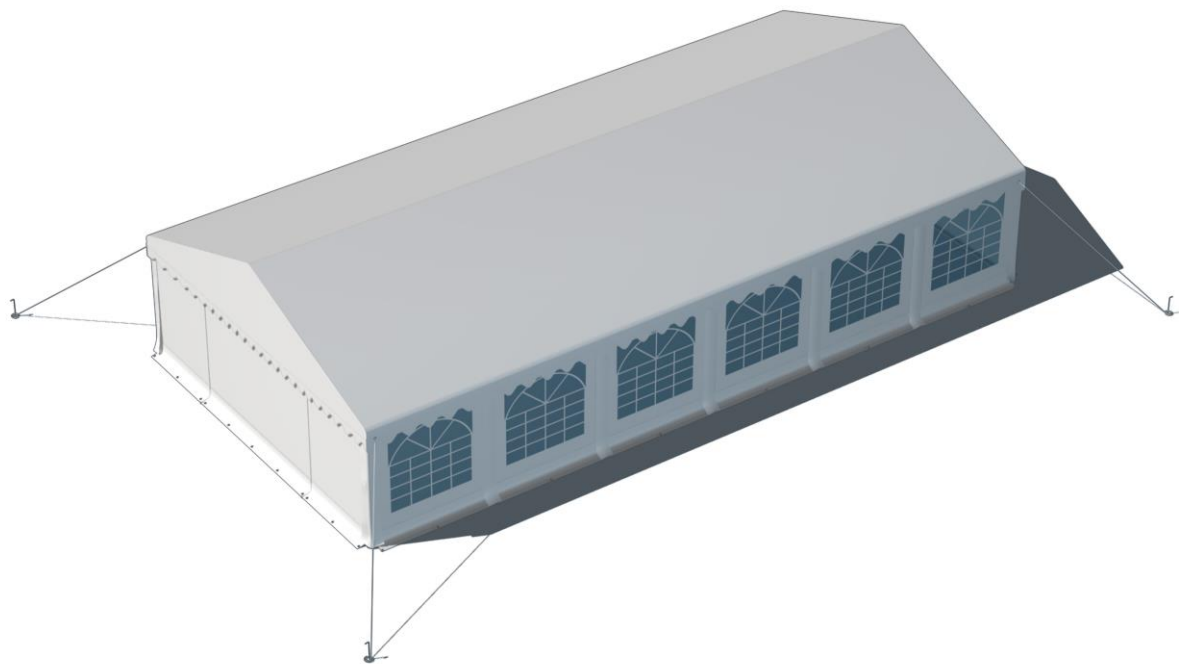
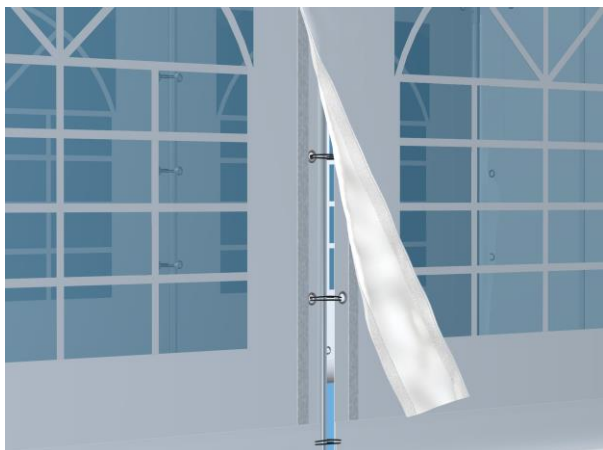



































## **Viktigt**

- Var försiktig med delarna vid uppsättning och nedmontering, så att de inte skadas. . Om behov finns, använd spännband och jordspjut för extra förankring.
- Tältet är inte konstruerat för att stå uppsatt i längre perioder. Om det blir hårt väder skall det monteras ner.
- Hitta en lämplig plats för tältet. Undvik sprinklersystem och jordkablar.
- Även om denna produkt är brandhärdig måste man vara försiktig. Håll eld och andra öppna lågor borta från tältet.
- När tältet inte används skall det förvaras fuktfrött.
- Bilderna i denna manual är endast för illustration och kan skilja sig från den köpta modellen.



# PARTYTELT 6X12m PVC pro

Artikel-nummer		Beskrivelse	Antal
1		Galvaniseret rør Diameter: 50mm Længde: 1470mm	28
2		Galvaniseret rør Diameter: 38mm Længde: 1940mm	44
3		Galvaniseret rør Diameter: 38mm Længde: 1920mm	4
4		Galvaniseret rør Diameter: 25mm Længde: 1500mm	14
5		Galvaniseret rør Diameter: 25mm Længde: 510mm	7
6		Galvaniseret rør Diameter: 25mm Længde : 510mm	4
7		Galvaniseret rør Diameter: 50mm Længde: 2188mm	10
8		Galvaniseret rør Diameter: 50mm Længde: 2188mm	4
9		3-vejs samling	2
10		3-vejs samling	2
11		3-vejs samling	2
12		4-vejs samling	5
13		4-vejs samling	10
14		4-vejs samling	10
15		3-vejs samling	4

16		Fod	2
17		Fod	2
18		Fod	10
19		Fod	4
20		Jordanker	4
21		Pløk, lang	18
22		Pløk, kort	54
23		Bolt 50mm	96
24		Bolt 70mm	28
25		Bolt 45mm	4
26		Bolt 60mm	4
27		Møtrik	28
28		Skrue	28
29		Elastisk strop, lang	172
30		Elastisk strop, kort	26
31		Tentline	4
32		Tagdug	1
36		Gavl	2
37		Sidevæg	12

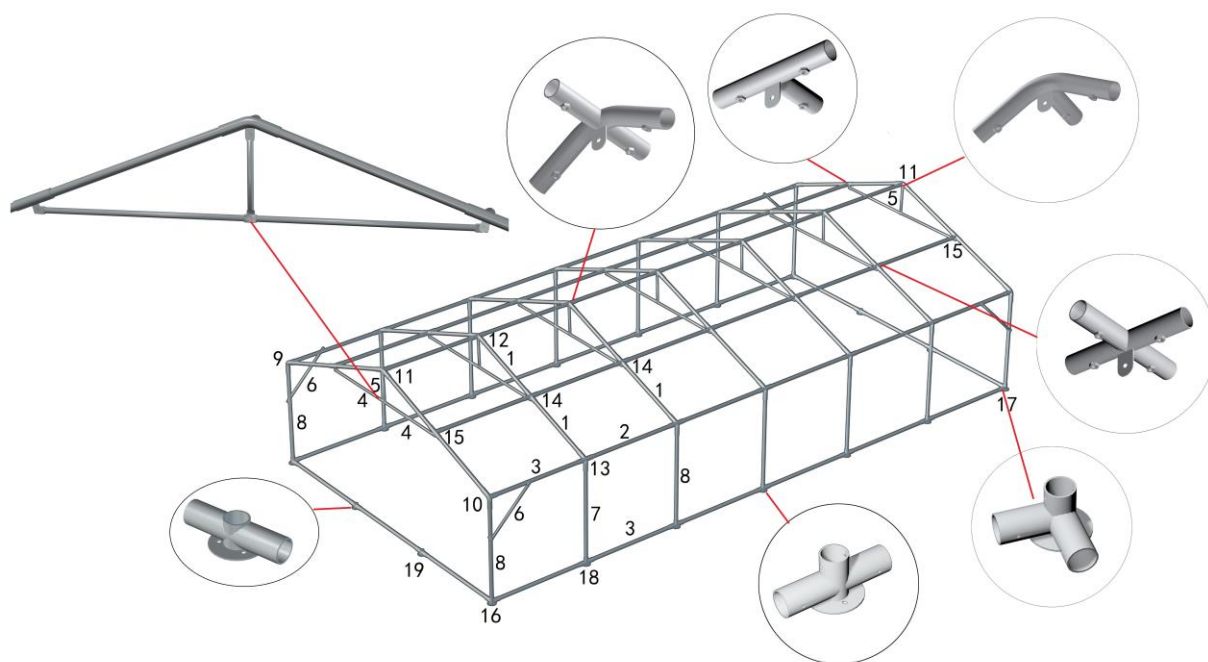

**7.** Læg alle samlinger (9,10,11,12,13,14,15) og rør (1,2) på jorden som på billedet nedenfor. Anvend bolt (23) til at fastgøre dem. *Hvis det behøves kan rørene tørres af inden montering.*

**8.** Monter rør og samlinger. Start med de tre midterste åse.

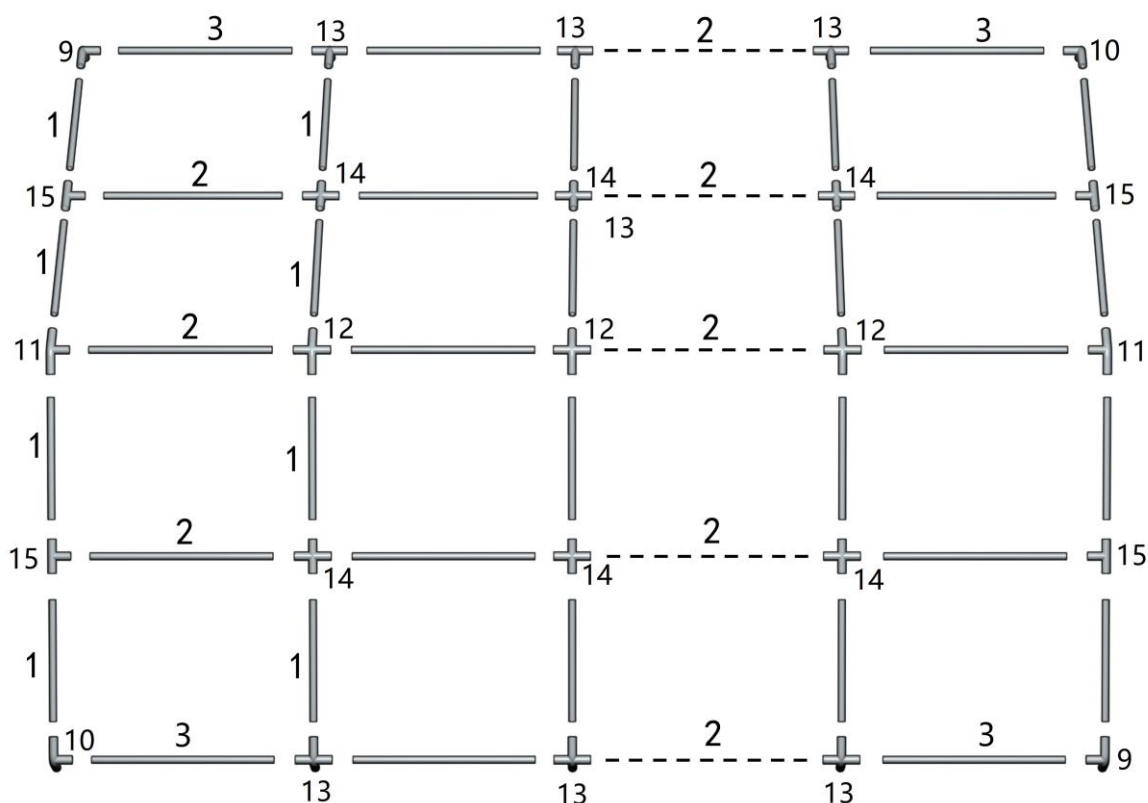

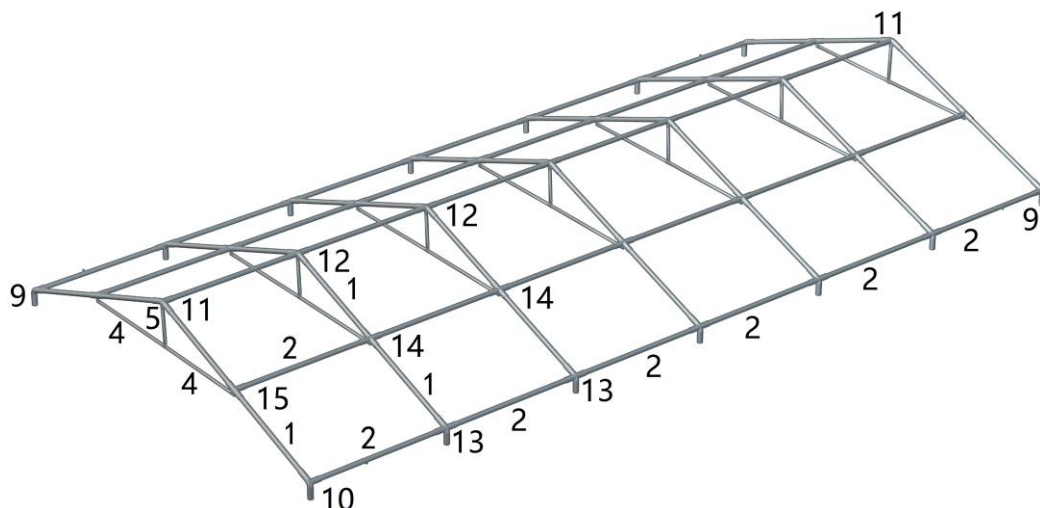

**9.** Monter rør 4 og 5, med skrue (28) og møtrik (27).

**10.** Monter herefter de to yderste rækker med åse. **Det er vigtigt at 3-vejs samlingerne (9 og 10) placeres i de rigtige hjørner.** Anvend bolt (23) til at fastgøre dem.

**11.** Læg tagdugen på.

**12.** Monter ben, nr.8 til gavlene og nr. 7 på resten af langsiden.

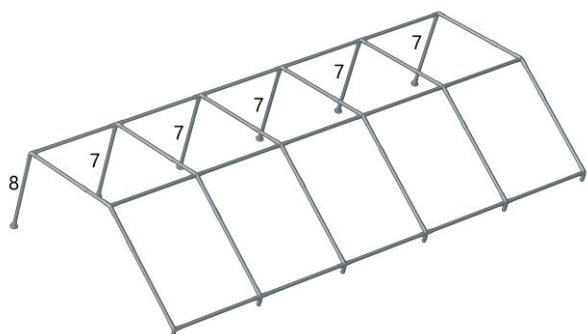
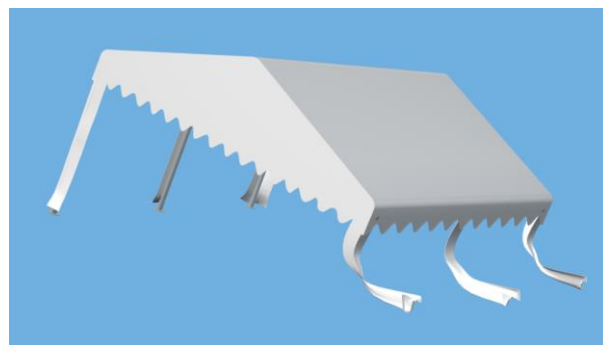
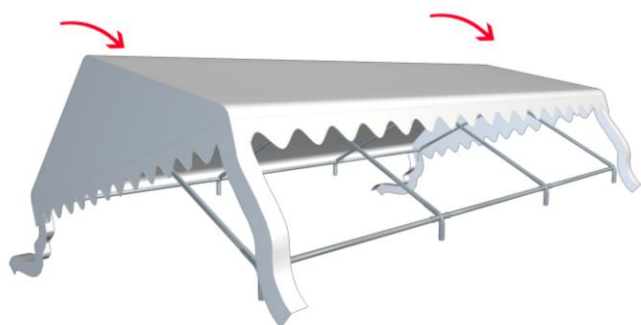

**7.** Løft den anden langside op og monter resterende rør på samme møde. Rør nr 8 på gavlene og nr 7 på resten af langsiden.

**8.** Mellem gavl-benet (8) og langsgående rør (3) monteres rør 6 som en extra stabilisering.

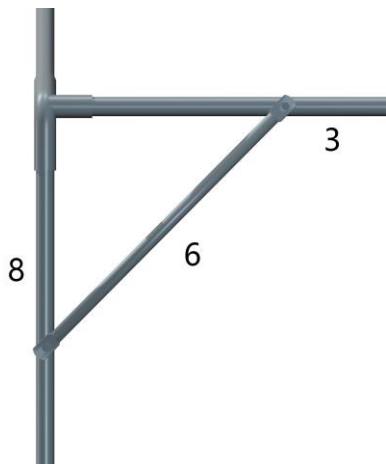

**9.** Spænd tagdugen fast med elastikstropperne. (29).

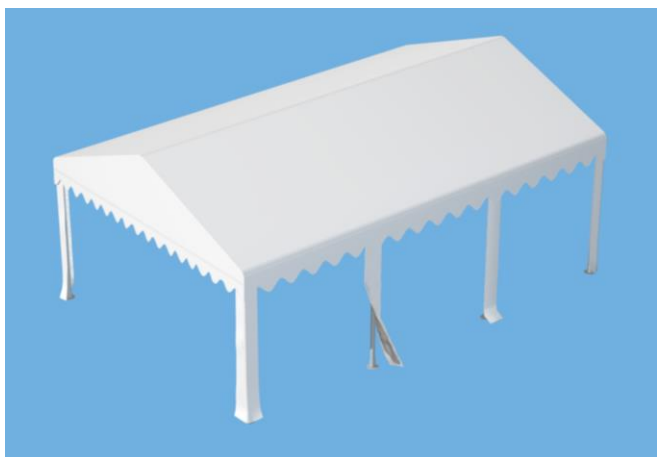

**10.** Monter bundrammen som vist på illustrationen nedenfor

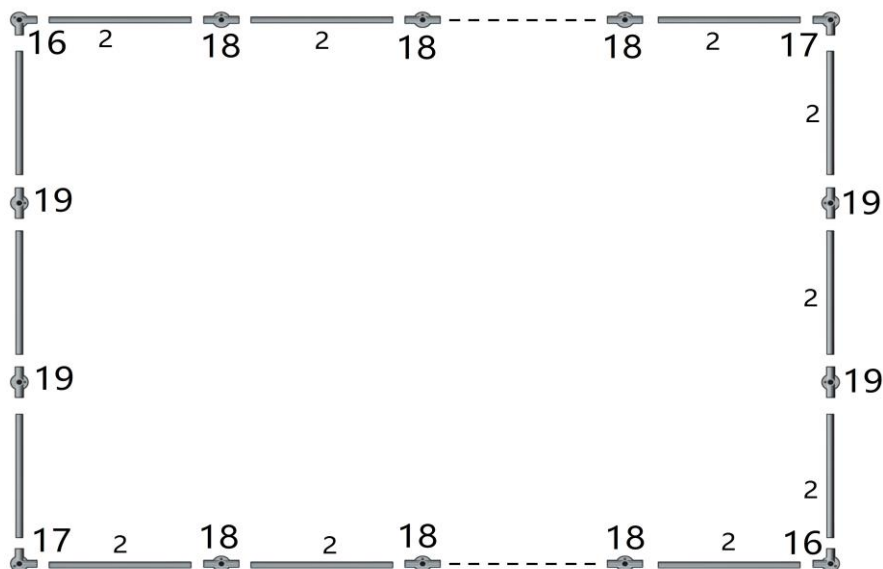

**11.** Sæt alle sidevægge og gavle på. Anvend elastikstropperne till dette. De lange stropper (29) anvendes til sidevæggene. De korte stropper (30) anvendes mellem tagdug og gavle.

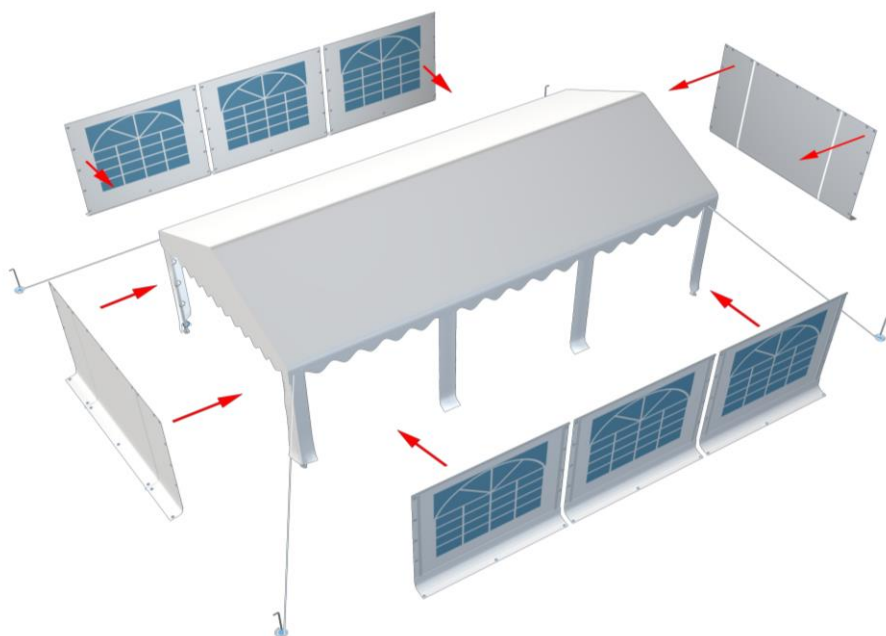

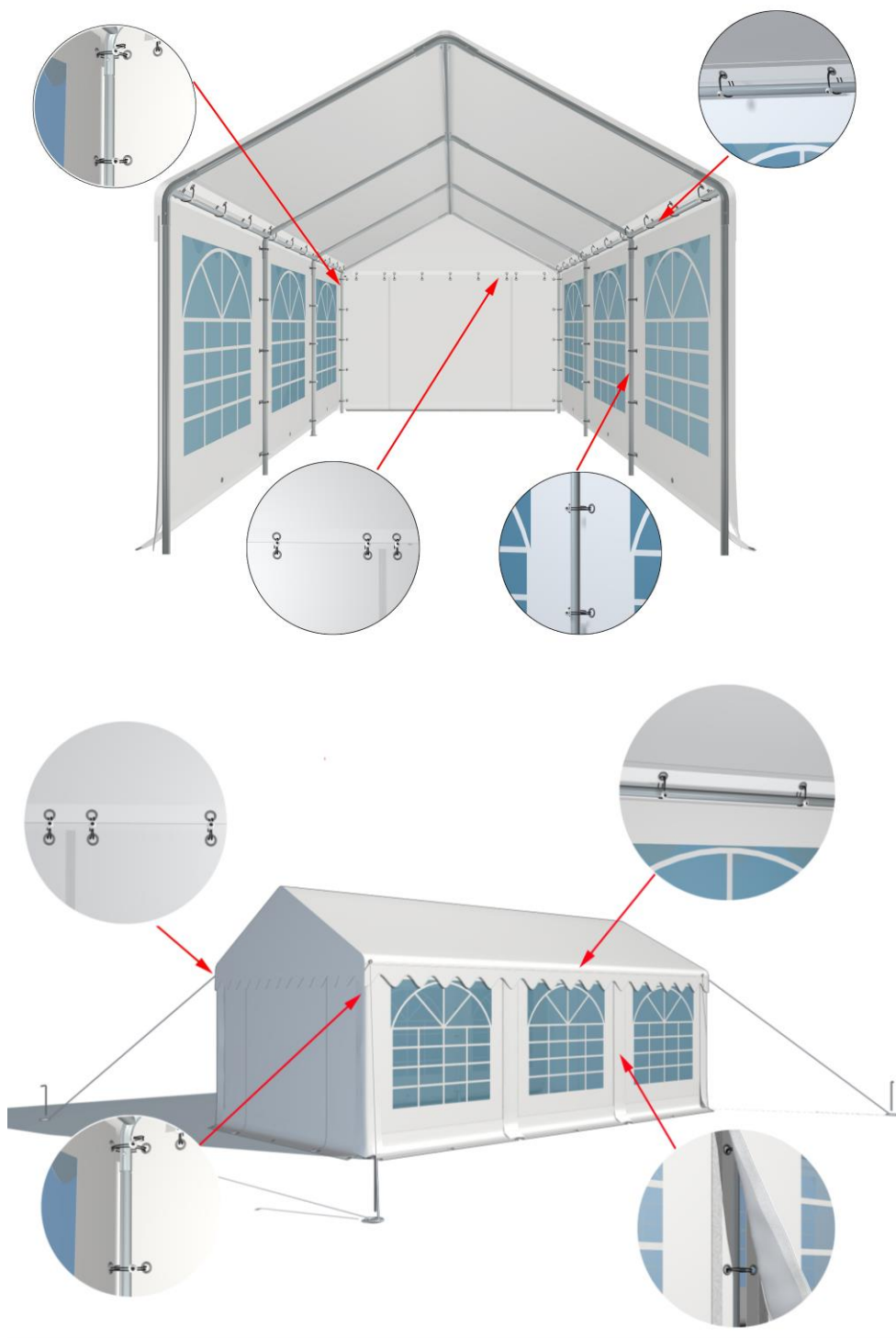

**12.** Monter telliner og jordankere for at gøre teltet mere stabilt. Monter linerne i stellet. **Ikke** i teltdugen.

**13.** Monter de lange pløkke (21) i stallets fødder og anvend de korte pløkke (22) i teltdugens øjer.

**14.** Sæt PVC-strimlerne der er monteret på tagdugen fast til sidevæggene og gavlene.



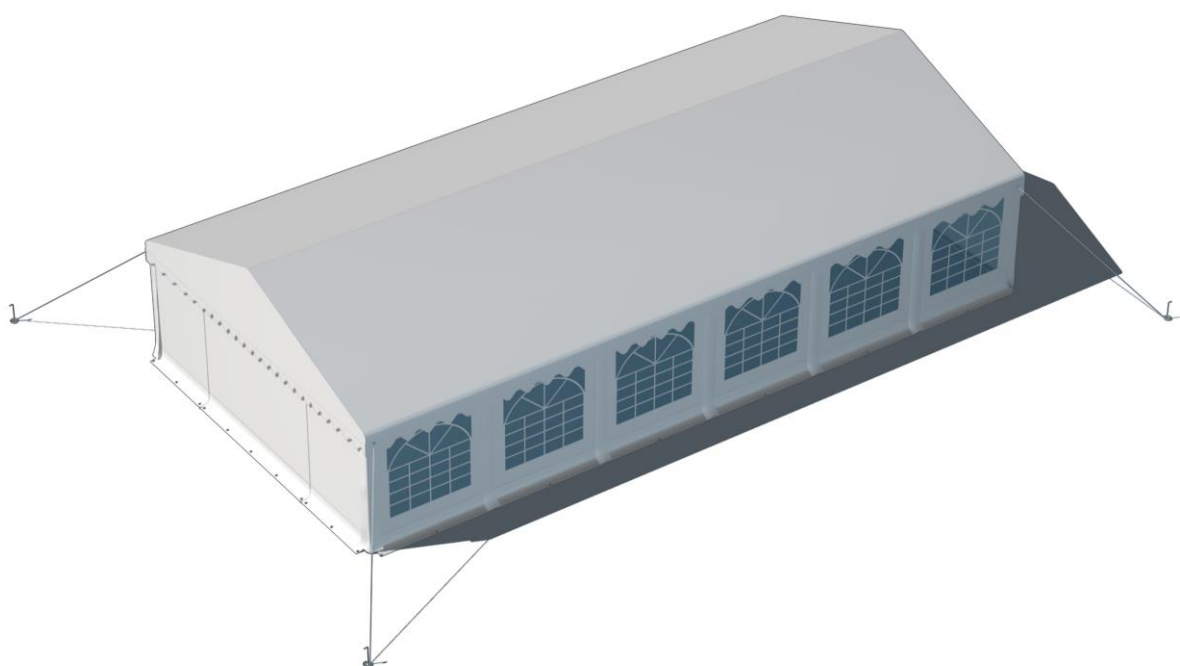
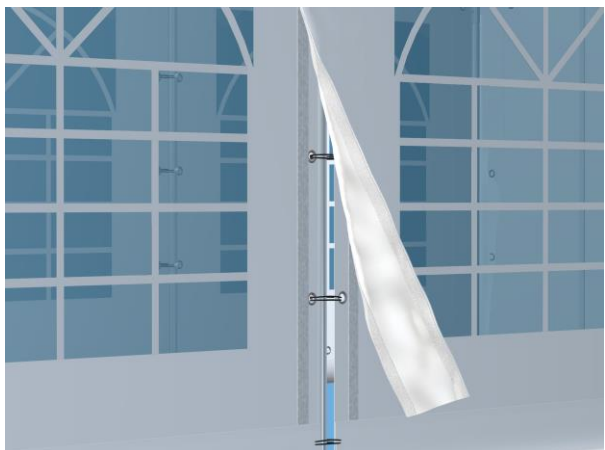

## **Vigtigt**

1. Vær forsigtig med delene under opsætning og nedtagning. Ellers kan de blive beskadiget.
2. Teltet er ikke konstrueret til at stå opsat i længere perioder. Hvis det bliver hårdt vejr skal det nedmonteres.
3. Find en egnet plads til teltet. Undgå sprinkleranlæg og kabler i jorden.
4. Selvom dette produkt er flamme hæmmende skal man være forsigtig. Hold åben ild og andre varme kilder væk fra teltet.
5. Når teltet ikke anvendes skal det opbevares tørt.
6. Billederne i manualen er kun til illustration og kan fravige den købte model.