















PARTYTÄLT PE 3x3 3x4,5 3x6 3x9

Artikel-nummer		Beskrivning	Antal	Antal	Antal	Antal
		Model	3x3m	3x4.5 m	3x6m	3x9m
1		Galvaniserade rör Diameter: 38mm Längd: 2045mm	6	6	8	10
2		Galvaniserade rör Diameter: 38mm Längd: 1858mm	6 1435 mm	6 2190 mm	9 1858 mm	12 2090 mm
3		Galvaniserade rör Diameter: 38mm Längd: 1885mm	6	6	8	10
A		3-vägskoppling	6	6	6	6
B		4-vägskoppling	3	3	6	9
C		Fot	6	6	8	10
D		Jordankare	4	4	4	4
E		Tältpinne, längre	6	6	8	10
F		Tältpinne, kortare	14	14	14	18
G		Tältlina	4	4	4	4
H		Elastisk stropp	52	52	60	72
I		Takduk	1	1	1	1

J		Sidovägg	2	2	2	2
K		Gavel	2	2	2	2
L		Skruv	6	6	8	10

Börja med att torka av rör och kopplingar, om så behövs.

1. Montera alla rör och kopplingar som på skissen nedan

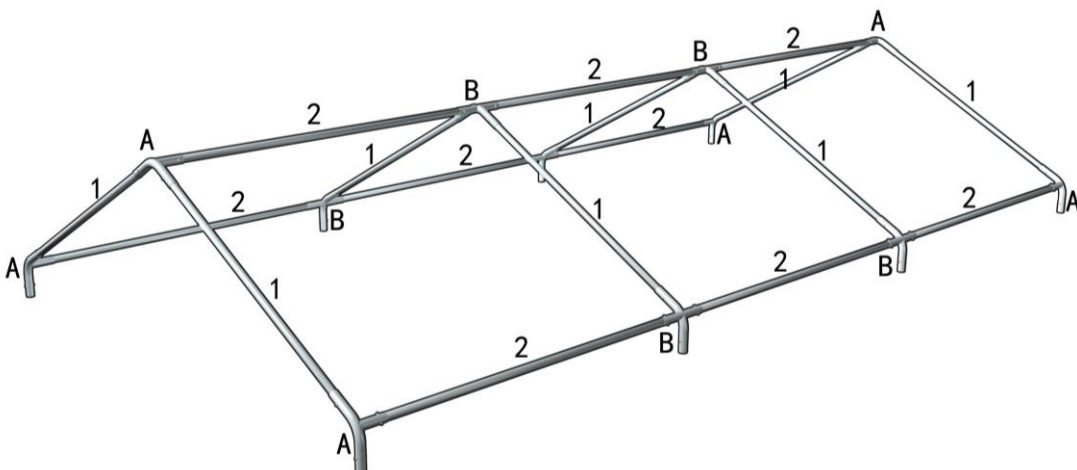
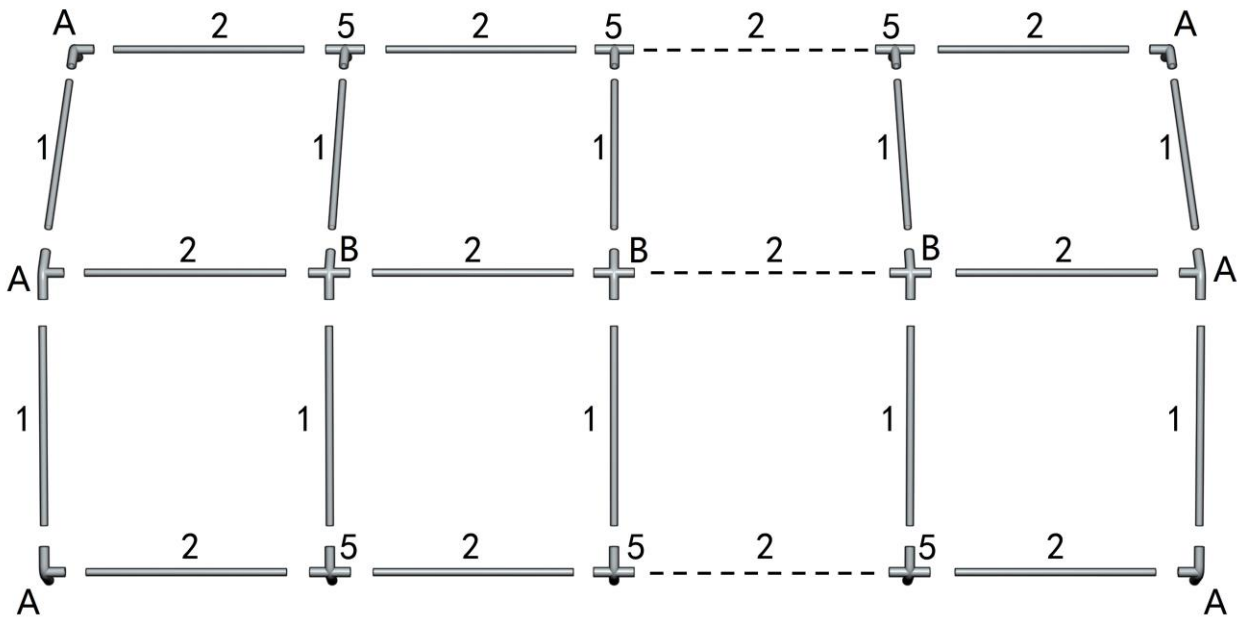

2. Lyft ena långsidan och montera rör nr 3.

3. Lägg på takduken.

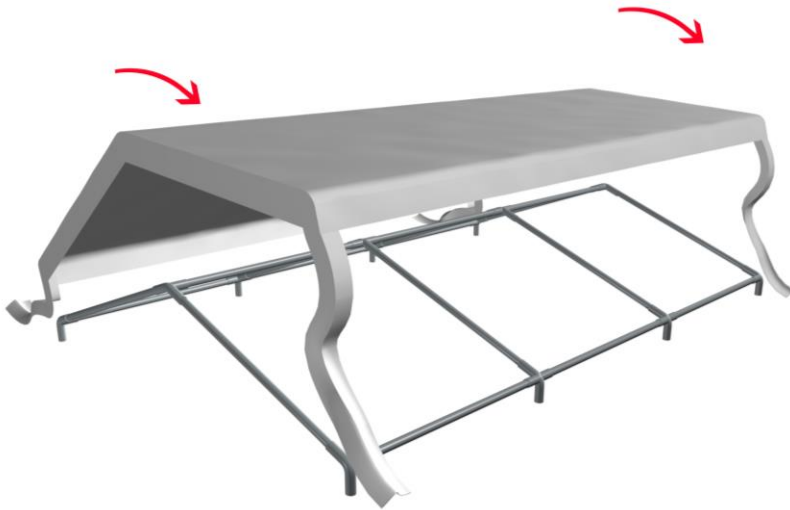

4. Lyft den andra långsidan och montera resterande rör nr 3 och sätt alla fötter på plats (C) och fäst med skruv (L)

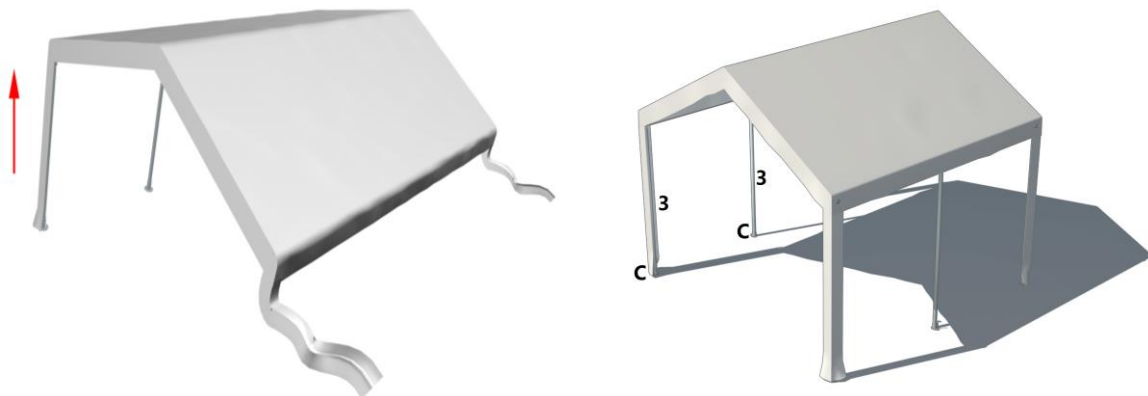

5. Sätt upp sidoväggar och gavlar. För att fästa dem används de elastiska stropparna (del H)

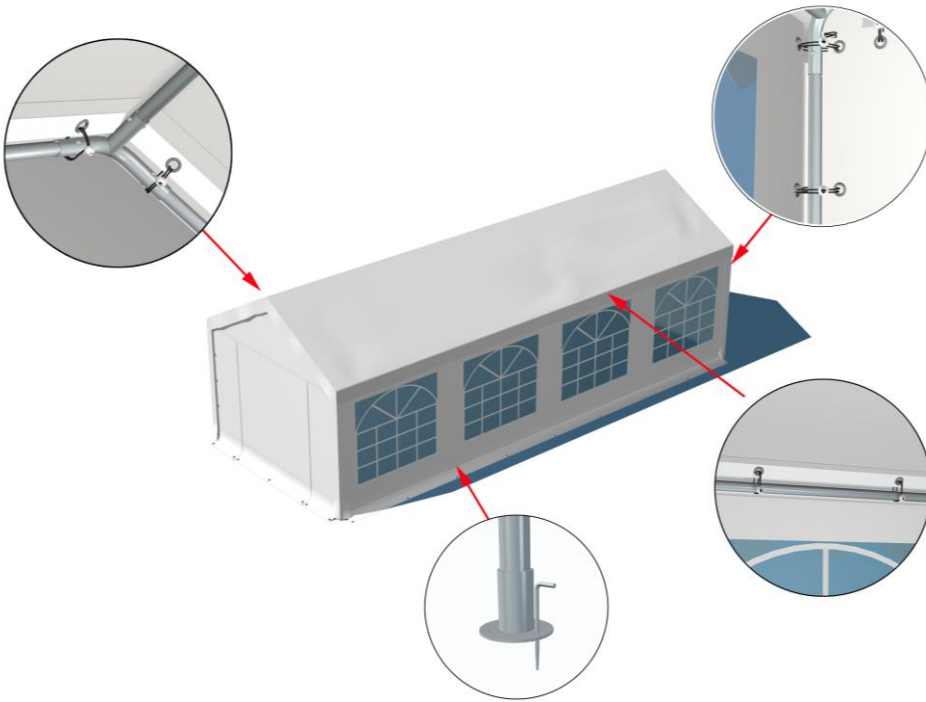
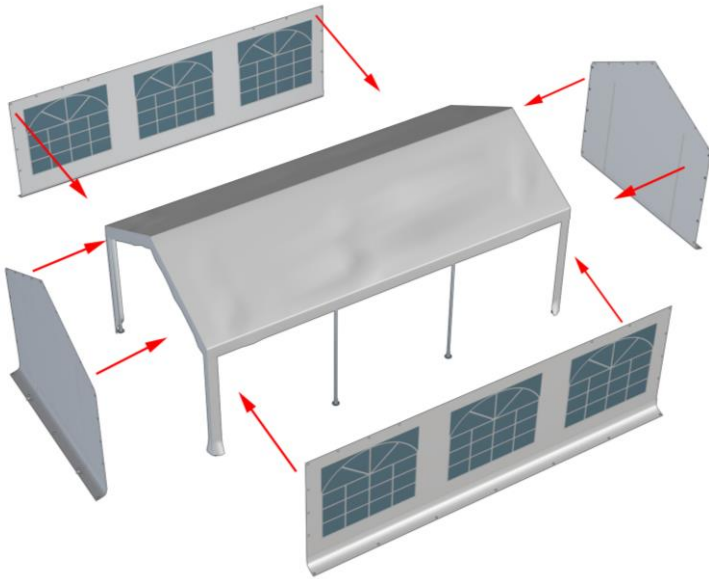

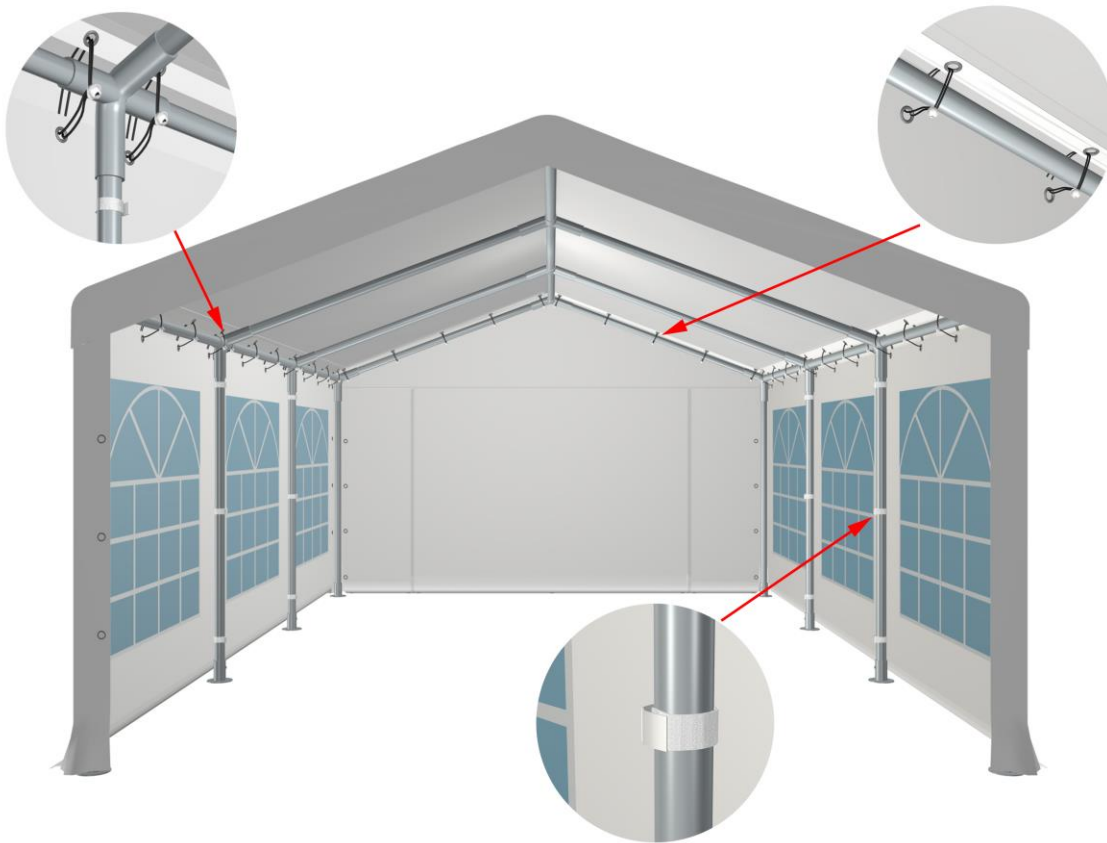

6. Sätt de längre tältpinnarna (E) i stommens fötter och använd de kortare tältpinnarna (F) att fästa i tältdukens öljetter.



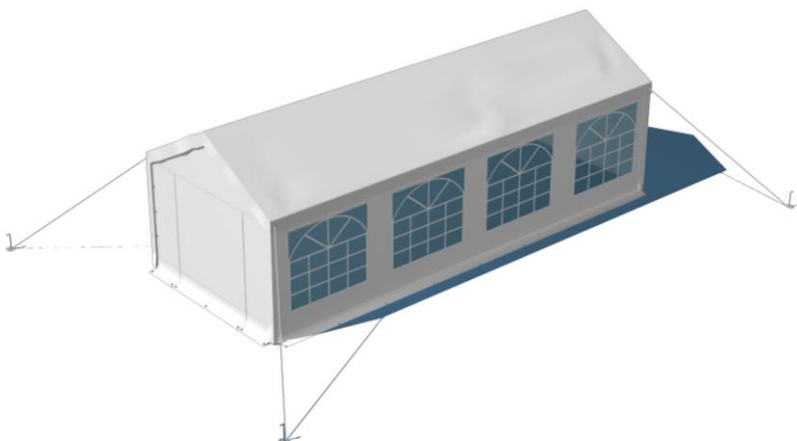











7. Använd tältlinor (G) och jordankare (D) för att göra tältet mer stabilt. Fäst linorna i tältstommen, inte i tältduken



Viktigt

- Var försiktig med delarna vid uppsättning och nedmontering, så att de inte skadas. Om behov finns, använd spännband och jordspjut för extra förankring.
- Tältet är inte konstruerat för att stå uppsatt i längre perioder. Om det blir hårt väder skall det monteras ner.
- Hitta en lämplig plats för tältet. Undvik sprinklersystem och jordkablar.
- Även om denna produkt är brandhärdig måste man vara försiktig. Håll eld och andra öppna lågor borta från tältet.
- När tältet inte används skall det förvaras fuktfritt.
- Bilderna i denna manual är endast för illustration och kan skilja sig från den köpta modellen.

PE PARTY Telt PE 3x3 3x4,5 3x6 3x9

Artikel-nummer		Beskrivelse	Antal	Antal	Antal	Antal
		Model	3x3m	3x4.5m	3x6m	3x9m
1		Galvaniseret rør diameter 38mm 2045mm	6	6	8	10
2		Galvaniseret rør diameter 38mm 1435mm	6	6	9	12
3		Galvaniseret rør diameter 38mm 1885mm	6	6	8	10
A		3-vejs samling	6	6	6	6
B		4-vejs samling	3	3	6	9
C		Fod	6	6	8	10
D		Jordanker	4	4	4	4
E		Pløk lang	6	6	8	10
F		Pløk kort	14	14	14	18
G		Bardun	4	4	4	4
H		Elastikstrop	52	52	60	72
I		Tag dug	1	1	1	1
J		Sidevæg	2	2	2	2
K		Gavl	2	2	2	2

1. Monter alle rør og koblinger som på illustrationen nedenfor

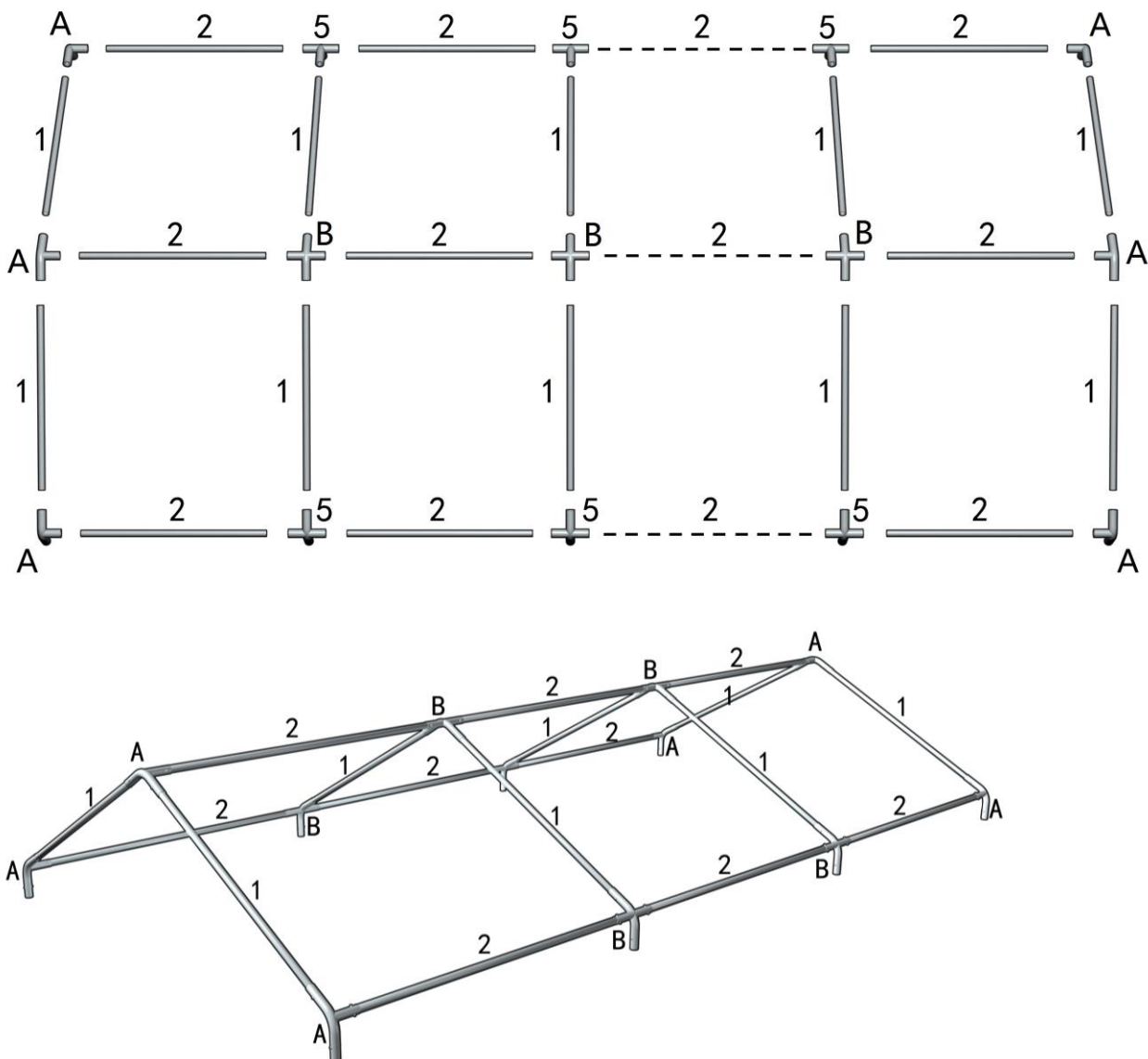

2. Løft den ene langside og monter rør nr 3.



3. Læg tagdugen på.

4. Løft den anden side og monter resterende rør nr 3. Sæt herefter alle fødder på plads (del C).

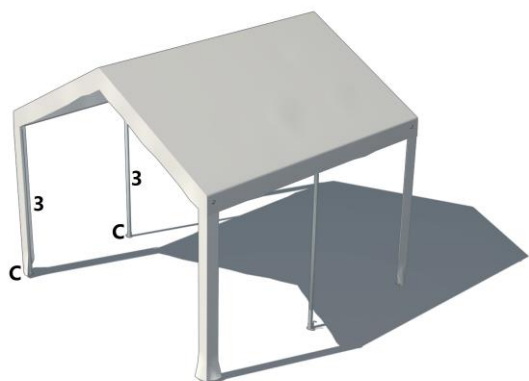

5. Sæt alle sidevægge og gavle på. Anvend elastikstropperne til dette (del H).

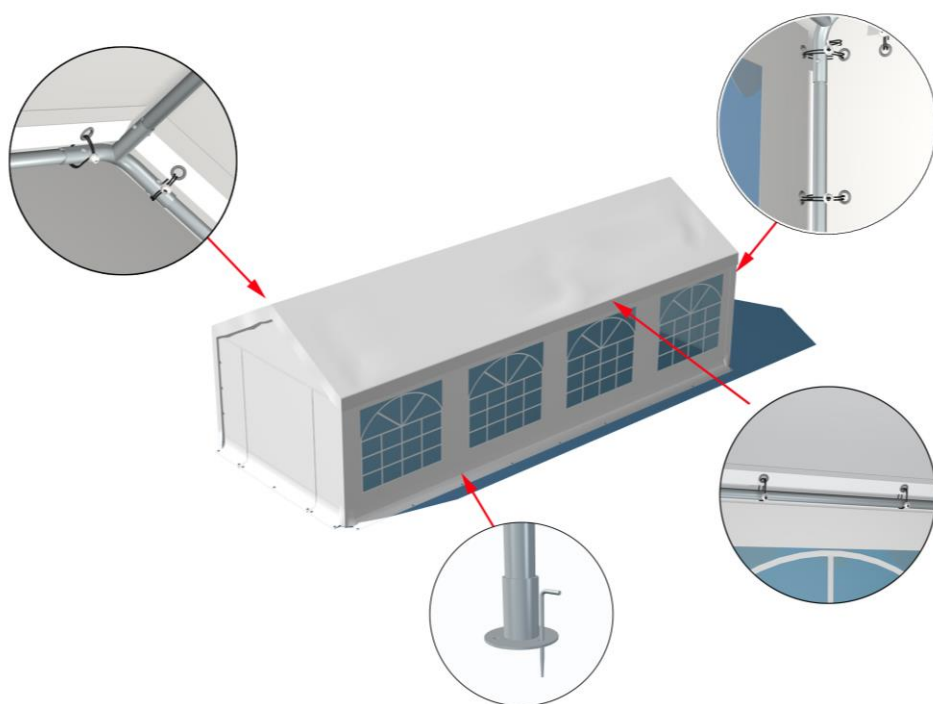
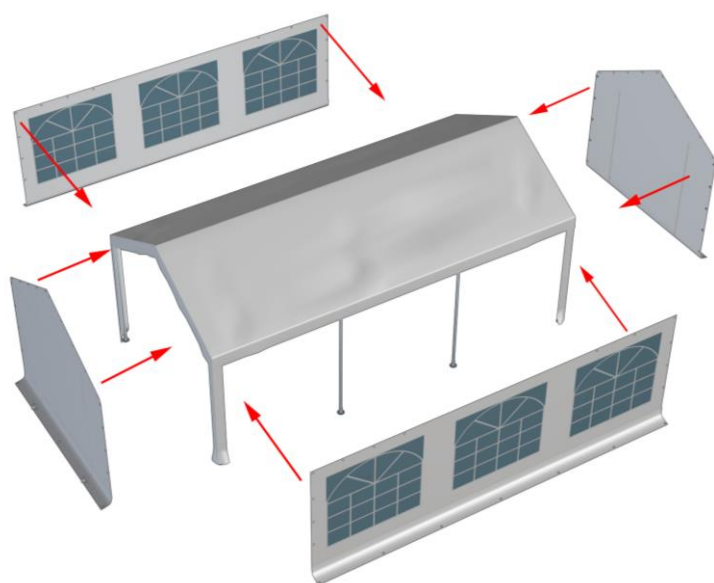

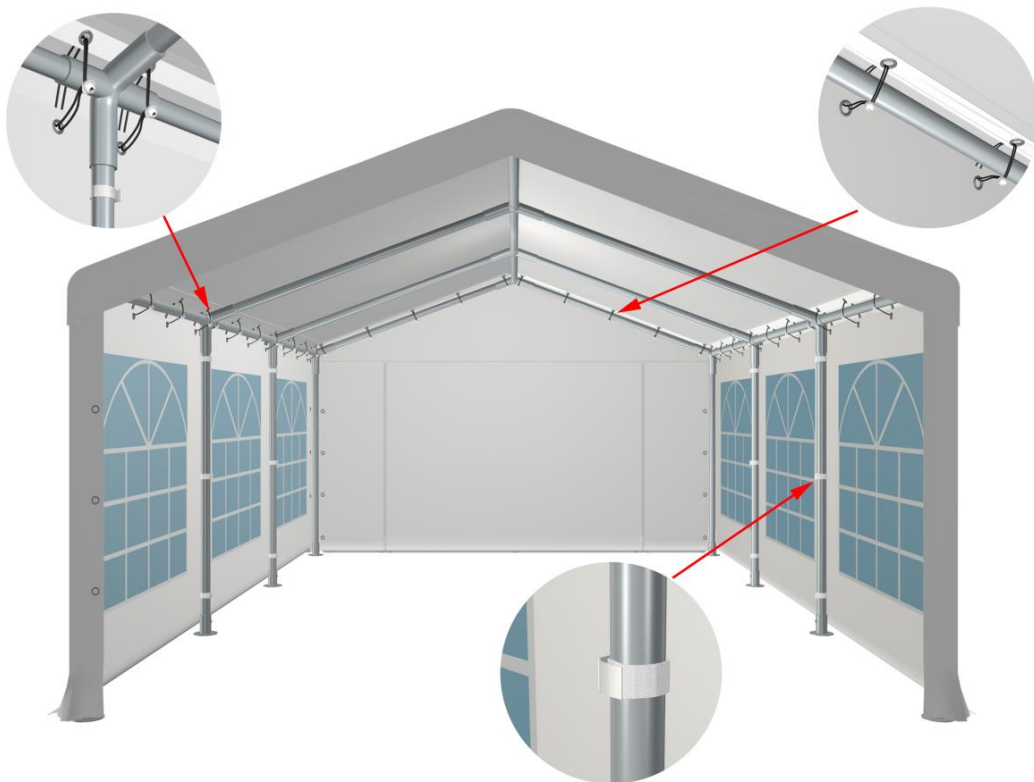

6. Sæt de lange pløkke (E) i stelletts fødder, og anvend de korte pløkke (F) til øjerne i teltdugen.
7. Anvend barduner (G) og jordankrer (D) for at gøre teltet mere stabilt. Monter bardunerne i telstellet, ikke i dugen.

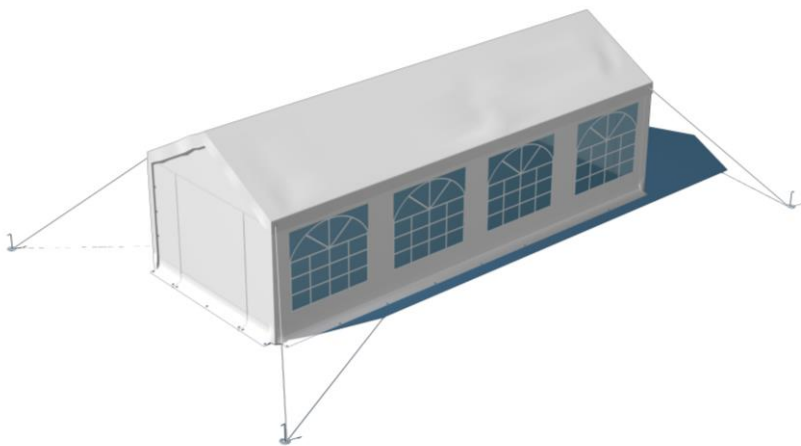

Vigtigt

1. Vær forsigtig med delene under opsætning og nedtagning. Ellers kan de blive beskadiget.
2. Teltet er ikke konstrueret til at stå opsat i længere perioder. Hvis det bliver hårdt vejr skal det nedmonteres.
3. Find en egnet plads til teltet. Undgå sprinkleranlæg og kabler i jorden.
4. Selvom dette produkt er flamme hæmmende skal man være forsigtig. Hold åben ild og andre varme kilder væk fra teltet.
5. Når teltet ikke anvendes skal det opbevares tørt.
6. Billederne i manualen er kun til illustration og kan fravige den købte model.

