



















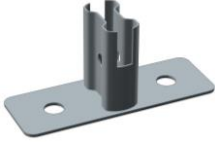
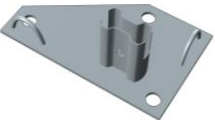

GARAGETÄLT 6x6 PVC

Antal		Beskrivning	Antal
1		Mittbåge	6
2		Takrör	12
3		Hörnbåge	12
4		Ben	12
5		Längsgående rör	11
6		Längsgående rör	44
7		Monteringsstång dörr	6
8		Monteringsstång dörr	6
9		Monteringsstång gavel	2
10		Diagonal förstärkning	16
11		Fotplatta för jordspett 8x300mm	8
12		Fotplatta för jordspjut 16x600mm	4

13		Fästning av duk	10
14		Resårstropp	44
15		Jordspett 8x300mm	8
16		Jordspjut 16x600mm	4
17		Bult 1.75"	6
18		Bult 2.5"	12
19		Bult 4"	68
20		Dukspännare	20
21		Rep	2

Börja med att torka av rör och kopplingar, om så behövs.

1. Montering av gavelbåge:

- Mittbåge (1) och hörnbåge (3) sätts samman men taksör (2) och bult (?)
- Montera monteringsstång (7) , (8) och (9) med bult (?).
- Montera ben (4).
- Sätt fast fotplatta (12).

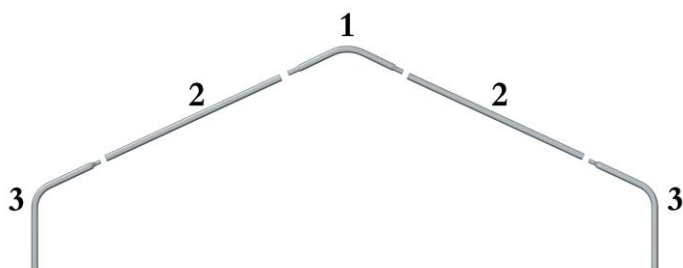

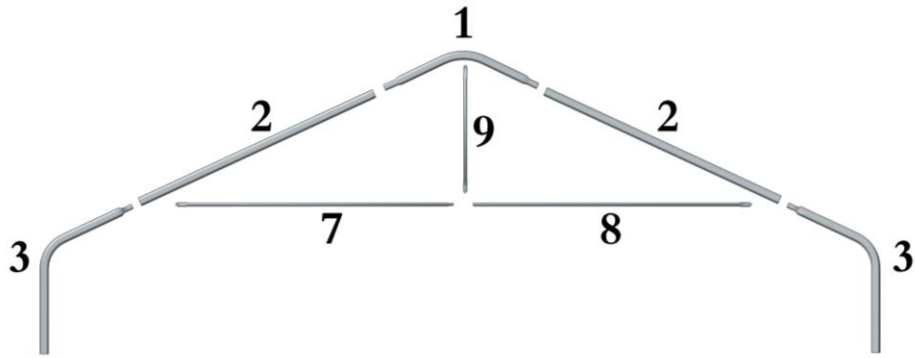

2. Montering av mittbåge:

- Mittbåge (1) och hörnbåge (3) sätts samman med takrör (2) och bult (?).
- Montera monteringsstång (7) , (8).
- Montera ben (4).
- Sätt fast fotplatta (11).

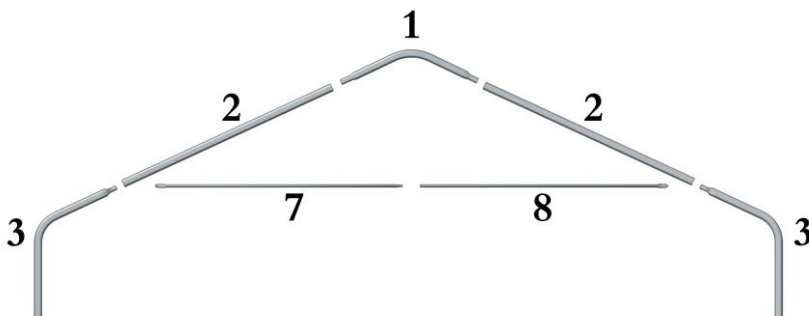

3. Montera ihop:

- Montera längsgående rör (5) till gaveln och bygg på med en mittbåge.
- Montera diagonalförstärkningar (10) som på skissen nedan.
- Montera nästa mittbåge med längsgående rör (6) med bult (?).
- Montera sedan båge för båge och avsluta med gavelbåge och diagonalförstärkning.
- Förankra hela stommen genom att slå ner jordspjut (18) i gavelns fotplattor (12) och jordspett (17) i mittbågarnas fotplattor (11).

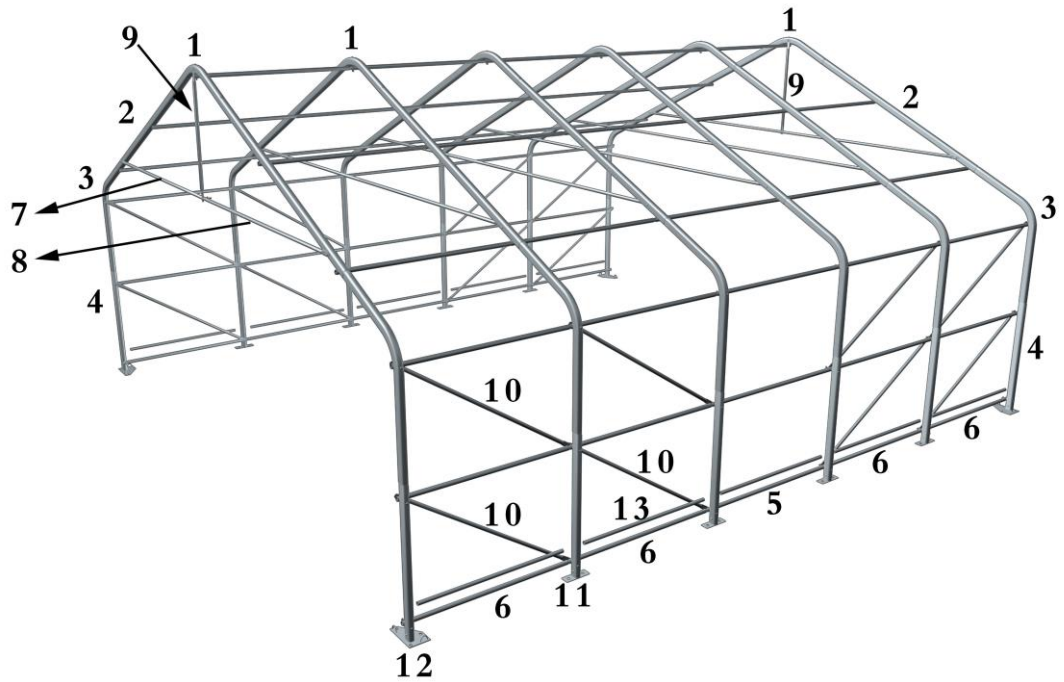

4. Montera takduk:

- Dra takduken över stommen men de infällda repen mot gavlarna.
- För in rör (13) i takdukens fäll i nedre delen av duken.
- Fäst rören löst med dukspännarna (22)
- Använd rep (24) att spänna duken. Trä repet växelvis mellan öljetterna och gavelbågen. Fäst repet i fotplattorna.
- Efterspänn dukspännarna.
- Använd jordspjut (16) till förankring i gavelfot och jordspett (15) till mittbågarnas fotplattor.





5. Montera gavlarna

- Fäst gavlarna med resårstroppar genom gavelns öljetter och runt gavelbågen.
- Spänn åt takduken med de infällda repen och fäst även dessa i fotplattorna.

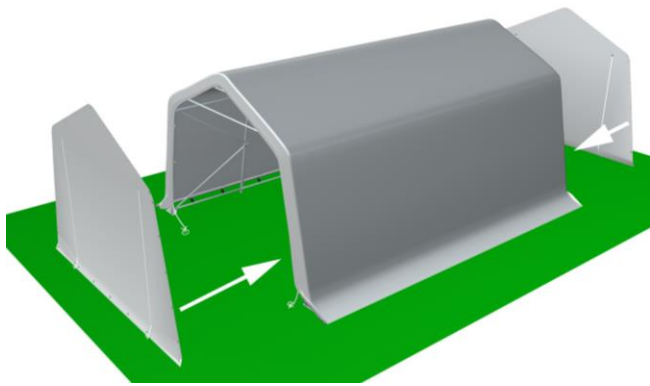

Viktigt

- Var försiktig med delarna vid uppsättning och nedmontering, så att de inte skadas. Om behov finns, använd spännband och jordspjut för extra förankring.
- Hitta en lämplig plats för tältet. Undvik sprinklersystem och jordkablar.
- Även om denna produkt är brandhärdig måste man vara försiktig. Håll eld och andra öppna lågor borta från tältet.
- När tältet inte används skall det förvaras fuktfritt.
- Bilderna i denna manual är endast för illustration och kan skilja sig från den köpta modellen.