

















# GARAGETÄLT BREDD 3,6m

Artikel.		Beskrivning	Antal	Antal	Antal	Antal	Antal
		Modell	<b>3,6x4,8</b>	<b>3,6x6,0</b>	<b>3,6x7,2</b>	<b>3,6x8,4</b>	<b>3,6x9,6</b>
A		Ben till gavelbåge	4	4	4	4	4
B		Ben till sidobåge	6	8	10	12	14
C		Hörnbåge, gavel	4	4	4	4	4
D		Mittbåge	5	6	7	8	9
E		Takförstärkning	5	6	7	8	9
F		Diagonal förstärkning	4	4	4	4	4
G		Hörnbåge, mittbåge	6	8	10	12	14
H		Längsgående rör	15	20	25	30	35

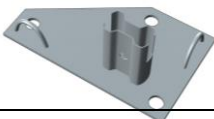
I1		Monteringsstång dörr	2	2	2	2	2
I2		Monteringsstång dörr	2	2	2	2	2
Z		Längsgående rör	5	5	5	5	5
J		Diagonal förstärkning	4	4	4	4	4
K		Fästning av duk	8	10	12	14	16
L		Resårstroppar	44	44	44	44	44
M		Beslag	4	4	4	4	4
N		Bult 2.5"	14	16	18	20	22
O		Bult 3"	29	34	39	44	49
P		Dukspännare	16	20	24	28	32
Q		Fot	4	4	4	4	4
R		Jordspjut	4	4	4	4	4

S							
T							
U		Rep	2	2	2	2	2

**Börja med att torka av rör och kopplingar, om så behövs.**

## 1. Montering av gavelbåge:

- Tag en mittbåge (D) och montera på hörnbågen (C).
- Montera takförstärkningen (E) med bultar (O) och vingskruvar.
- Montera monteringsstång dörr (I1) och (I2) med bult (O).
- Montera ben (A).

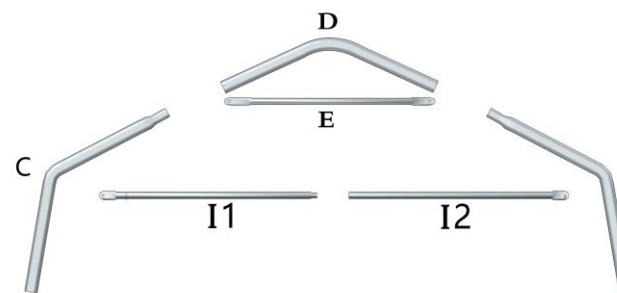
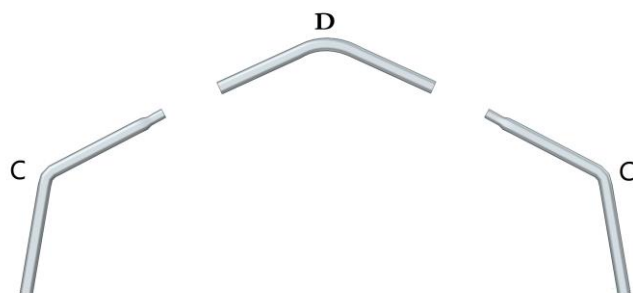

## 2. Montering av mittbågar:

- Tag en mittbåge (D) och montera på hörnbågen (G).
- Montera takförstärkningen (E) med bultar (O) och vingskruvar.
- Montera ben B.
- 

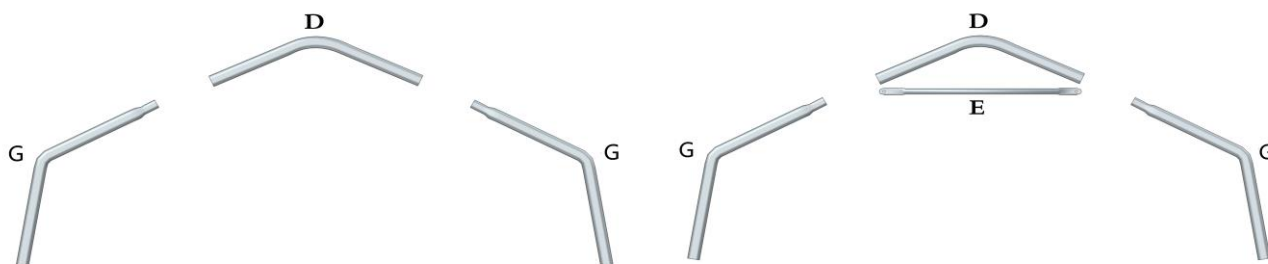

## 3. Montera ihop

- Montera längsgående rör (Z) till gaveln och bygg på med en mittbåge.
- Montera diagonalförstärkningar (F, J) som på skissen nedan.
- Montera nästa mittbåge med längsgående rör (H) med bult (P).
- Montera sedan båge för båge och avsluta med gavelbåge och diagonalförstärkning.
- Sätt fotplatta (R) på gavelbågarna. **Gäller endast PVC**

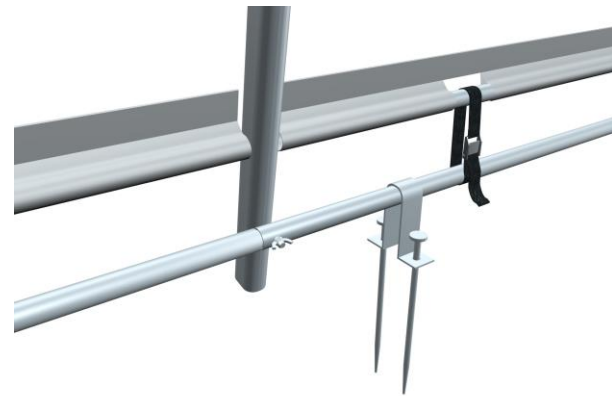
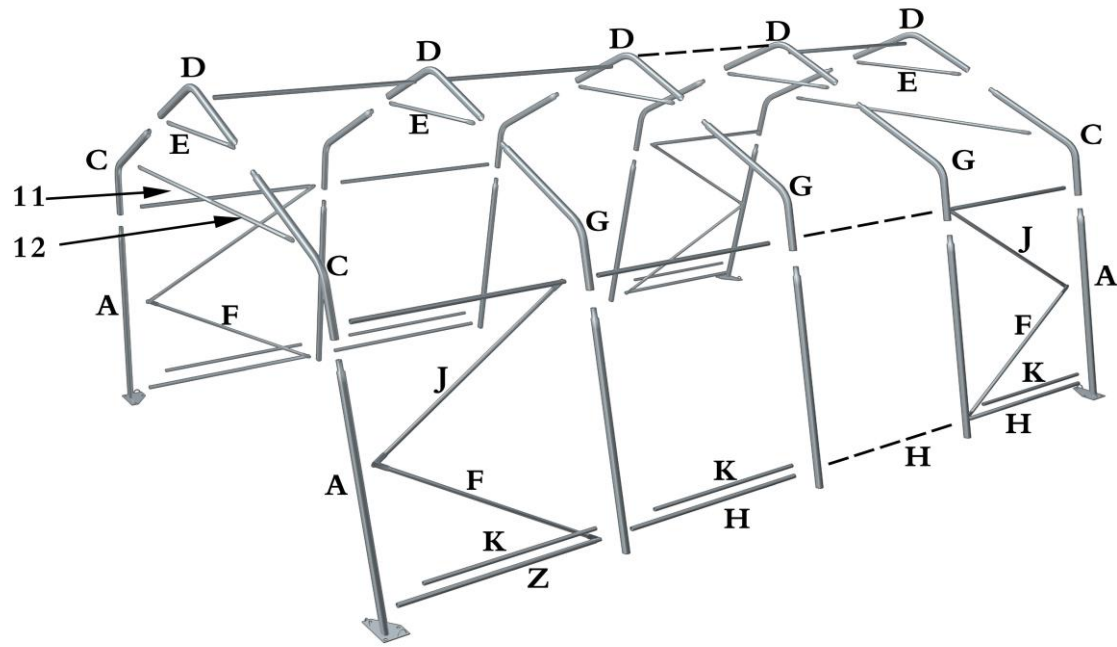

#### 4. Montera takduk

- Dra takduken över stommen men de infällda repen mot gavlarna.
- För in rör (K) i takdukens fäll i nedre delen av duken.
- Fäst dukspännarna (Q) löst mellan rör Z/H och K. Som på bilden ovan
- 

#### 5. Montera gavlarna

- Fäst gavlarna med resårstroppar genom gavelns öljetter och runt gavelbågen.
- Spänn åt takduken med de infällda repen och fäst dessa i fotplattorna eller i stommen.

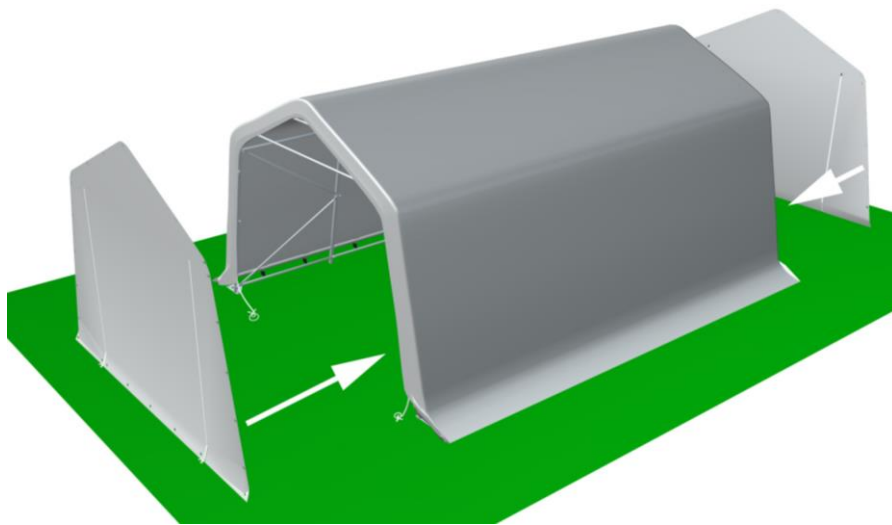

- **NÄSTA 2 PUNKTER GÄLLER ENDAST PVC:**
- Använd rep (U) att spänna duken. Trä repet växelvis mellan öljetterna och gavelbågen.
- Fäst repet i fotplattorna.



- Beslag (M) fästs med jordspik (S) som på bilden nedan.
- Slå jordspjuten genom hålet i fotplattorna. **Endast PVC**
- Efterspänn dukspännarna.

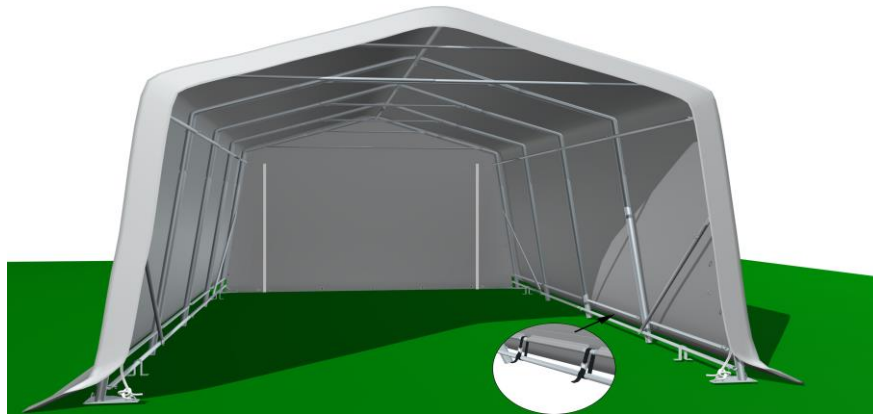
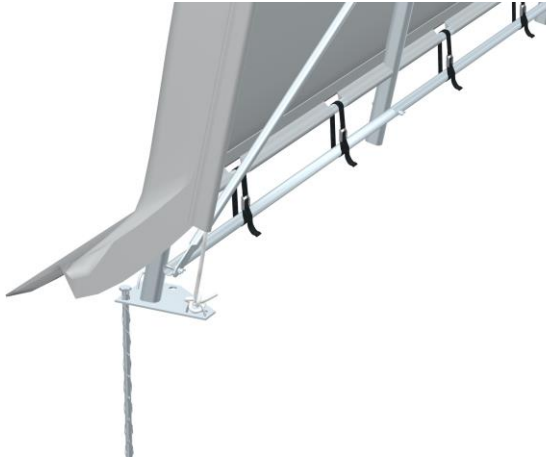
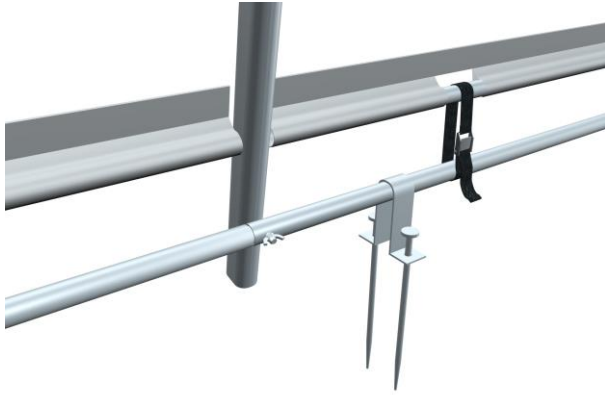



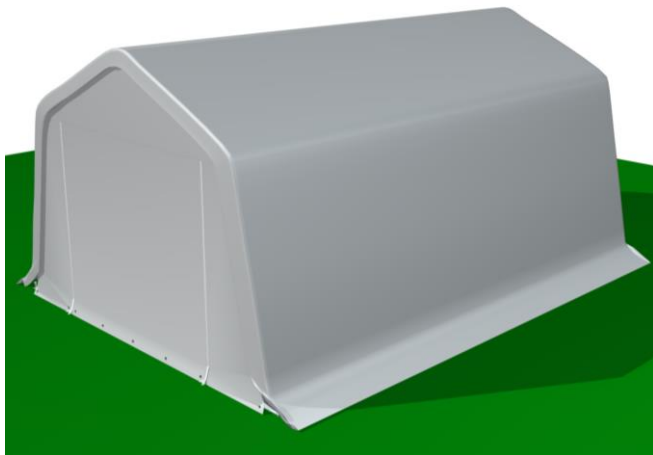

## **Viktigt**

- Var försiktig med delarna vid uppsättning och nedmontering, så att de inte skadas. Om behov finns, använd spännband och jordspjut för extra förankring.
- Hitta en lämplig plats för tältet. Undvik sprinklersystem och jordkablar.
- Även om denna produkt är brandhärdig måste man vara försiktig.

Håll eld och andra öppna lågor borta från tältet.

- När tältet inte används skall det förvaras fuktfrött.
- Bilderna i denna manual är endast för illustration och kan skilja sig från den köpta modellen.

